

Séance du vendredi
30 septembre 2022

3^E
FESTIVAL
DES
SIMULTANÉS

JOUEZ DES SIMULTANÉS DANS VOTRE CLUB
DU 5 AU 30 SEPTEMBRE 2022

Points d'expert doublés
Donnes commentées

Atout Simultané 
Le simultané du vendredi

Réveillon Bridge

Commentaires des donnes intéressantes
autour de l'apéritif offert tous les soirs !

A partir de
1110€
Supplément single
205€

Resort
Aquabella
Hôtel
& Spa ★★★★★



Un séjour



Avec nous le Bridge est compris

Sébastien Rotkoff
Nicolas Lhuissier
& Sabine Rolland

Vous emmènent à

**Aix en
Provence**

28 déc. 2022

02 janv. 2023

Pour s'inscrire :

Sébastien ROTKOFF

06 14 42 20 53

ou reveillon-aix@bcsh.fr

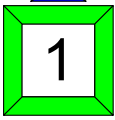

	<p>♠ A 1065 ♥ 2 ♦ D6 ♣ AD9876</p>		Sud	Ouest	Nord	Est
<p>♠ 43 ♥ A1075 ♦ AV753 ♣ 54</p>		<p>♠ 72 ♥ RDV986 ♦ R104 ♣ V3</p>			1 ♣	2 ♥
<p>Entame : ♥ Roi Par : Nord 4♠ =</p>	<p>♠ RDV98 ♥ 43 ♦ 982 ♣ R102</p>		X	4 ♥	4 ♠	—
			<i>Difficulté</i> ★☆☆			

2♥ : six belles cartes, 6-10H.

X : au moins 9H et le plus souvent quatre cartes à ♠ ; 4♥ : au nom du fit dixième.

4♠ : au nom de ce superbe 6-4 à honneurs concentrés ; attaque-défense.

Est entame du Roi de ♥. Connaissant grâce aux enchères le singleton ♥ du déclarant, Ouest doit absolument surprendre le Roi de ♥ de l'As.

Puis il encaisse l'As de ♦ et insiste dans cette couleur. Est encaisse le Roi de ♦ et continue ♦. Nord coupe et élimine les atouts en deux tours ; seulement dix levées pour le déclarant !

Si la défense joue deux tours de ♥, Nord coupe et réalise le reste des levées. Bonne défense...

NB : le par théorique de la donne est à 5♥ contrés moins deux à condition de trouver la Dame de ♦ ; mais c'est acrobatique !

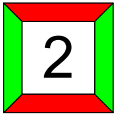
	<p>♠ 54 ♥ 6543 ♦ A65 ♣ RDV7</p>		Sud	Ouest	Nord	Est
<p>♠ AV76 ♥ D1072 ♦ 8432 ♣ 3</p>		<p>♠ D10932 ♥ 98 ♦ 107 ♣ A865</p>			2 ♣	—
<p>Entame : ♥ 2 Par : Sud 3SA -2</p>	<p>♠ R8 ♥ ARV ♦ RDV9 ♣ 10942</p>		1 SA	—	2 ♣	—
			2 ♦	—	3 SA	—
			—	—		
			<i>Difficulté</i> ★★☆☆			

La recherche de fit majeur a échoué ; Sud joue 3SA.

Ouest entame ♥ puisque l'entame sous un As quatrième est déconseillée.

Sud prend du Valet et affranchit ses ♣. Est prend au deuxième tour de ♣, Ouest défaussant la Dame de ♥, par exemple. Est rejoue ainsi le 10 de ♠ pour le Roi et l'As.

Belle défausse d'Ouest qui indique à son partenaire que le flanc ♥ est sans avenir. Deux de chute, Sud concédant cinq levées de ♠ et l'As de ♣, sinon dix levées.

Sur l'entame ♠, seulement une de chute !

	<p>♠ V76 ♥ 654 ♦ AR9865 ♣ 7</p> <div style="display: flex; justify-content: space-around; align-items: center;"> <div style="text-align: center;"> <p>♠ R4 ♥ AD1087 ♦ DV4 ♣ RV10</p> </div> <div style="text-align: center;">  </div> <div style="text-align: center;"> <p>♠ A32 ♥ RV32 ♦ 1073 ♣ A98</p> </div> </div> <p>♠ D10985 ♥ 9 ♦ 2 ♣ D65432</p>	<table border="1" style="width: 100%; border-collapse: collapse;"> <thead> <tr> <th style="padding: 5px;">Sud</th> <th style="padding: 5px;">Ouest</th> <th style="padding: 5px;">Nord</th> <th style="padding: 5px;">Est</th> </tr> </thead> <tbody> <tr> <td style="text-align: center;">—</td> <td style="text-align: center;">1 ♥</td> <td style="text-align: center;">—</td> <td style="text-align: center;">2 ♣</td> </tr> <tr> <td style="text-align: center;">—</td> <td style="text-align: center;">2 SA</td> <td style="text-align: center;">—</td> <td style="text-align: center;">4 ♥</td> </tr> <tr> <td style="text-align: center;">—</td> <td style="text-align: center;">—</td> <td style="text-align: center;">—</td> <td style="text-align: center;">—</td> </tr> </tbody> </table>	Sud	Ouest	Nord	Est	—	1 ♥	—	2 ♣	—	2 SA	—	4 ♥	—	—	—	—	
Sud	Ouest	Nord	Est																
—	1 ♥	—	2 ♣																
—	2 SA	—	4 ♥																
—	—	—	—																
<p>Entame : ♦ As Par : Ouest 4♥ =</p>		<i>Difficulté</i> ★★☆☆																	

Nord entame As-Roi de ♦ et donne la coupe à son partenaire qui retourne ♠.

Vous prenez du Roi et éliminez les atouts. De quel côté devez-vous faire l'impasse à ♣ ?

Vous continuez par As de ♠ et ♠ coupé. Eurêka ! Nord possède six ♦, trois ♥ et trois ♠. Il est donc singleton à ♣.

Ouest commence par l'As de ♣ (pour le cas de la Dame sèche en Nord) avant de jouer ♣ pour le 10.

Le compte des mains est une manœuvre qui vous permet ici de jouer à 100%.

	<p>♠ AR765 ♥ D2 ♦ A1086 ♣ 82</p> <div style="display: flex; justify-content: space-around; align-items: center;"> <div style="text-align: center;"> <p>♠ DV43 ♥ 3 ♦ R943 ♣ D1074</p> </div> <div style="text-align: center;">  </div> <div style="text-align: center;"> <p>♠ 82 ♥ A974 ♦ 75 ♣ AR965</p> </div> </div> <p>♠ 109 ♥ RV10865 ♦ DV2 ♣ V3</p>	<table border="1" style="width: 100%; border-collapse: collapse;"> <thead> <tr> <th style="padding: 5px;">Sud</th> <th style="padding: 5px;">Ouest</th> <th style="padding: 5px;">Nord</th> <th style="padding: 5px;">Est</th> </tr> </thead> <tbody> <tr> <td style="background-color: #e0f0e0; text-align: center;">—</td> <td style="text-align: center;">—</td> <td style="text-align: center;">1 ♠</td> <td style="text-align: center;">—</td> </tr> <tr> <td style="text-align: center;">1 SA</td> <td style="text-align: center;">—</td> <td style="text-align: center;">2 ♦</td> <td style="text-align: center;">—</td> </tr> <tr> <td style="text-align: center;">2 ♥</td> <td style="text-align: center;">—</td> <td style="text-align: center;">—</td> <td style="text-align: center;">—</td> </tr> </tbody> </table>	Sud	Ouest	Nord	Est	—	—	1 ♠	—	1 SA	—	2 ♦	—	2 ♥	—	—	—	
Sud	Ouest	Nord	Est																
—	—	1 ♠	—																
1 SA	—	2 ♦	—																
2 ♥	—	—	—																
<p>Entame : ♣ 7 Par : Sud 2♥ +2</p>		<i>Difficulté</i> ★☆☆☆																	

♠ 102
 ♥ RV10875
 ♦ AV6
 ♣ 54
 ♠ RV9
 ♥ 632
 ♦ 83
 ♣ R10873
 ♠ 543
 ♥ A9
 ♦ RD975
 ♣ 962
 ♠ AD876
 ♥ D4
 ♦ 1042
 ♣ ADV

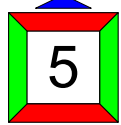

Entame : ♣7
 Par : Sud 3SA =

Sud	Ouest	Nord	Est
		2 ♥	—
2 ♠	—	3 ♦	—
3 SA	—	—	—
<i>Difficulté</i> ★★☆☆			

Le changement de couleur sur un deux faible sans avoir passé est forcé et naturel. Nord, maximum, nomme son honneur annexe et Sud, régulier, avec un bon complément à ♥ et ses points dans les noires doit prendre le pari de jouer 3SA. L'entame ♣ vous permet d'affranchir tranquillement vos ♥ et de gagner votre contrat. Si Est contre l'enchère de 3 ♦, pour l'entame, Ouest entame le 8. Vous êtes obligé de laisser passer le Roi d'Est qui retourne ♣. Plongez de l'As et concédez l'As de ♥. Est rejoue ♣ pour le Roi d'Ouest qui rejoue ♦. Egal malgré tout, mais avec plus de difficulté !

♠ A83
 ♥ RV102
 ♦ 10987
 ♣ 83
 ♠ 92
 ♥ 85
 ♦ ARD
 ♣ ARV1092
 ♠ R65
 ♥ D97
 ♦ V653
 ♣ D76
 ♠ DV1074
 ♥ A643
 ♦ 42
 ♣ 54

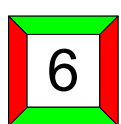

Entame : ♠ Dame
 Par : Est 3SA -1

Sud	Ouest	Nord	Est
		—	—
—	1 ♣	—	1 SA
—	3 SA	—	—
—	—	—	—
<i>Difficulté</i> ★★★			

Nord prend la Dame de ♠ de l'As. Il faut analyser le mort avant de rejouer machinalement ♠. Si on rejoue ♠, on voit bien qu'Est va réaliser dix levées. La seule chance est de trouver la chute grâce aux ♥ et il faut repartir du Valet de ♥. Est doit rendre les armes et chuter. Compter à tout moment les levées du déclarant est la force d'un bon défenseur.

<p>♠ DV8 ♥ 982 ♦ V9832 ♣ 32</p> <p>♠ R43 ♥ AR6 ♦ R106 ♣ DV108</p>	<p>7</p>	<p>♠ A65 ♥ D74 ♦ 54 ♣ A9754</p>	Sud	Ouest	Nord	Est
			—	1 SA	—	3 SA
<p><i>Entame</i> : ♦ 3</p> <p><i>Par</i> : Ouest 3SA -1</p>			<p><i>Difficulté</i> ★★ ★</p>			

Si Sud met l'As de ♦ et rejoue la Dame, Ouest laisse passer deux fois et tente l'impasse à ♣ en toute sécurité : dix levées !

Mais si Sud fournit la Dame sur l'entame, Ouest prend du Roi de ♣ et laisse filer la Dame de ♣ : une de chute sur cette défense brillante.

NB : bien sûr, Ouest, s'il connaît les quatre mains, laisse passer la Dame de ♣, mais si Nord possède As-Valet cinquièmes à ♦ et le Roi de ♣, il chute ce coup !

<p>♠ 876 ♥ AD10874 ♦ A7 ♣ R7</p> <p>RV432 ♥ 9 ♦ 932 ♣ D1098</p>	<p>8</p>	<p>♠ A5 ♥ 32 ♦ DV1085 ♣ V632</p>	Sud	Ouest	Nord	Est
				—	1 ♥	—
<p><i>Entame</i> : ♦ Dame</p> <p><i>Par</i> : Nord 4♥ =</p>			2 ♣	—	2 ♥	—
			4 ♥	—	—	—
			<p><i>Difficulté</i> ★★ ☆</p>			

Le déclarant prend la Dame de ♦ de l'As et donne deux tours d'atout avant de tirer le Roi de ♦ et de couper le dernier.

Il poursuit par Roi de ♣, As de ♣, ♣ coupé et ♠.

Si Est fournit un petit ♠, Ouest prend, rejoue ♠ pour Est et ce dernier est obligé de rejouer en coupe et défausse... plus un ! Il faut donc "plonger" de l'As de ♠ et rejouer cette couleur ; ce qui réduit Nord à dix levées.

Comme le déclarant a éliminé toutes les couleurs, il faut ici prendre en second ; ce qu'il vaut mieux éviter en règle générale.

Le bridge a aussi ses exceptions !

	<p>♠ RV4 ♥ R75 ♦ RD4 ♣ AV43</p> <div style="border: 2px solid red; padding: 5px; display: inline-block; text-align: center;"> 9 </div> <p>♠ AD1076 ♥ 10832 ♦ V7 ♣ 107</p>	<p>Sud</p>	<p>Ouest</p>	<p>Nord</p>	<p>Est</p>
				1 SA	—
		3 SA	—	—	—
<p>Entame : ♠ 7</p> <p>Par : Nord 3SA -1</p>	<p>♠ 832 ♥ AD6 ♦ 10965 ♣ RD5</p>	<i>Difficulté</i> ★☆☆			

Le déclarant prend l'entame ♠ du Valet et se compte huit levées de tête. La neuvième ne peut se trouver qu'à ♦.

Il monte au mort par le Roi de ♣ et présente le 10 de ♦ :

- si Ouest plonge de l'As pour rejouer ♠, le contrat chute.
- s'il fournit un petit, Nord passe le Roi et gagne son contrat.

Mais Ouest prend d'autant plus facilement qu'il sait que Nord ne possède que deux cartes supérieures au 7 de ♠. Ceci est une inférence de la règle de 11.

	<p>♠ 952 ♥ RD73 ♦ RD4 ♣ 876</p> <div style="border: 2px solid red; padding: 5px; display: inline-block; text-align: center;"> 10 </div> <p>♠ V3 ♥ 10982 ♦ 108 ♣ AD943</p>	<p>Sud</p>	<p>Ouest</p>	<p>Nord</p>	<p>Est</p>
					—
		1 ♦	1 ♠	X	—
		1 SA	—	—	—
<p>Entame : ♠ Roi</p> <p>Par : Sud 1SA =</p>	<p>♠ A74 ♥ V64 ♦ A973 ♣ R105</p>	<i>Difficulté</i> ★★☆☆			

X : quatre cartes à ♥ et au moins 7-8H.

C'est un contre Spoutnik.

1SA : 12-14HL sans quatre cartes à ♥.

L'ouvreur ne garantit pas l'arrêt ♠ dans cette séquence.

Est débloque le Valet sur l'entame du Roi de ♠.

Sud prend au deuxième tour et joue ♥ pour le Roi.

Il rentre en main par l'As de ♦ avant de rejouer un petit ♥. Ouest plonge de l'As, encaisse ses ♠ et rejoue ♣ pour l'As de Est. Sud réalise ainsi sept levées.

Remarquez que le déclarant a bien manié les ♥ en jouant deux fois petit vers les honneurs groupés.

	<p>♠ ARV7 ♥ 532 ♦ 863 ♣ 1085</p> <p>♠ 654 ♥ AR107 ♦ AD109 ♣ 64</p> <p style="text-align: center;">11</p> <p>♠ 32 ♥ DV986 ♦ RV2 ♣ 932</p> <p>♠ D1098 ♥ 4 ♦ 754 ♣ ARDV7</p>	<table border="1" style="width: 100%; border-collapse: collapse;"> <thead> <tr> <th style="width: 15%;">Sud</th> <th style="width: 15%;">Ouest</th> <th style="width: 15%;">Nord</th> <th style="width: 15%;">Est</th> </tr> </thead> <tbody> <tr> <td>1 ♣</td> <td>X</td> <td>1 ♠</td> <td>2 ♥</td> </tr> <tr> <td>2 ♠</td> <td>3 ♥</td> <td>—</td> <td>—</td> </tr> <tr> <td>3 ♠</td> <td>—</td> <td>—</td> <td>—</td> </tr> </tbody> </table>	Sud	Ouest	Nord	Est	1 ♣	X	1 ♠	2 ♥	2 ♠	3 ♥	—	—	3 ♠	—	—	—	
Sud	Ouest	Nord	Est																
1 ♣	X	1 ♠	2 ♥																
2 ♠	3 ♥	—	—																
3 ♠	—	—	—																
<p>Entame : ♥ Dame</p> <p>Par : Nord 3 ♠ =</p>			<p>Difficulté ★★☆☆</p>																

Sud surenchérit jusqu'à 3 ♠ en raison de son singleton à ♥.

Ouest doit prendre la Dame de ♥ de l'As pour rejouer ♦.

Devant des ♣ aussi dangereux, il convient de vite encaisser ses levées (trois ♦ et un ♥).

3 ♥ gagne en Est-Ouest, on ne perd que deux ♠ et deux ♣.

	<p>♠ A986 ♥ V964 ♦ 832 ♣ A3</p> <p>♠ 7 ♥ A5 ♦ RV10 ♣ RD98542</p> <p style="text-align: center;">12</p> <p>♠ V1053 ♥ R872 ♦ D965 ♣ 6</p> <p>♠ RD42 ♥ D103 ♦ A74 ♣ V107</p>	<table border="1" style="width: 100%; border-collapse: collapse;"> <thead> <tr> <th style="width: 15%;">Sud</th> <th style="width: 15%;">Ouest</th> <th style="width: 15%;">Nord</th> <th style="width: 15%;">Est</th> </tr> </thead> <tbody> <tr> <td style="background-color: #e0ffe0;"> </td> <td>1 ♣</td> <td>—</td> <td>1 ♥</td> </tr> <tr> <td>—</td> <td>2 ♣</td> <td>—</td> <td>—</td> </tr> <tr> <td>—</td> <td> </td> <td> </td> <td> </td> </tr> </tbody> </table>	Sud	Ouest	Nord	Est		1 ♣	—	1 ♥	—	2 ♣	—	—	—				
Sud	Ouest	Nord	Est																
	1 ♣	—	1 ♥																
—	2 ♣	—	—																
—																			
<p>Entame : ♦ 2</p> <p>Par : Ouest 2 ♣ +1</p>			<p>Difficulté ★☆☆</p>																

<p>♠ 43 ♥ RDV10864 ♦ 65 ♣ R5</p> <p>♠ 76 ♥ 9732 ♦ RV102 ♣ DV4</p> <p>♠ ARV10985 ♥ 5 ♦ AD3 ♣ 97</p> <p>♠ D2 ♥ A ♦ 9874 ♣ A108632</p>	<table border="1"> <thead> <tr> <th>Sud</th> <th>Ouest</th> <th>Nord</th> <th>Est</th> </tr> </thead> <tbody> <tr> <td colspan="2" style="background-color: #e0ffe0;"></td> <td>3 ♥</td> <td>4 ♠</td> </tr> <tr> <td>—</td> <td>—</td> <td>—</td> <td></td> </tr> </tbody> </table>				Sud	Ouest	Nord	Est			3 ♥	4 ♠	—	—	—	
	Sud	Ouest	Nord	Est												
		3 ♥	4 ♠													
—	—	—														
<p>Entame : ♥ As Par : Est 4 ♠ -1</p>	<p>Difficulté ★★☆☆</p>															

3♥ : sept belles cartes, barrage.
 4♠ : sept cartes à ♠ et environ huit-neuf levées de jeu.
 Sud entame de l'As de ♥.
 Pour signaler son Roi de ♣, Nord fournit le 4 de ♥.

En effet, quand le déclarant est soit singleton soit chicane à ♥, ni le pair-impair ni l'appel/refus ne sont utiles ! Le 4 de ♥ est un appel préférentiel pour la moins chère des deux couleurs restantes.
 Obéissant, Sud rejoue As de ♣ et ♣. Nord prend du Roi et rejoue ♥.
 La Dame de ♠ seconde assure la chute ; belle signalisation et belle promotion d'atout !
 NB : sur retour ♦ à la deuxième levée, Est réalise onze levées.

<p>♠ 642 ♥ RD107 ♦ R74 ♣ 653</p> <p>♠ RV97 ♥ 532 ♦ DV3 ♣ D102</p> <p>♠ A83 ♥ 984 ♦ 2 ♣ ARV987</p> <p>♠ D105 ♥ AV6 ♦ A109865 ♣ 4</p>	<table border="1"> <thead> <tr> <th>Sud</th> <th>Ouest</th> <th>Nord</th> <th>Est</th> </tr> </thead> <tbody> <tr> <td colspan="3" style="background-color: #e0ffe0;"></td> <td>1 ♣</td> </tr> <tr> <td>1 ♦</td> <td>1 ♠</td> <td>X</td> <td>2 ♣</td> </tr> <tr> <td>2 ♦</td> <td>3 ♣</td> <td>3 ♦</td> <td>—</td> </tr> <tr> <td>—</td> <td>—</td> <td></td> <td></td> </tr> </tbody> </table>				Sud	Ouest	Nord	Est				1 ♣	1 ♦	1 ♠	X	2 ♣	2 ♦	3 ♣	3 ♦	—	—	—		
	Sud	Ouest	Nord	Est																				
			1 ♣																					
1 ♦	1 ♠	X	2 ♣																					
2 ♦	3 ♣	3 ♦	—																					
—	—																							
<p>Entame : ♣ 2 Par : Sud 3 ♦ -1</p>	<p>Difficulté ★★☆☆</p>																							

X : du jeu et plutôt quatre cartes à ♥.
 2♣ : six cartes et plus.
 2♦ : six cartes moi aussi !
 3♣ et 3♦ : compétitifs.

Est prend l'entame du Roi de ♣ et réfléchit... Sud va couper les ♣ (le 2 montre obligatoirement trois cartes) ; de plus, les ♥ du mort sont inquiétants. Il faut rejouer ♠.
 Sur ce retour, la défense réussit cinq levées (trois ♠, un ♦ et un ♣).
 Si Est rejoue ♣ à la deuxième levée, Sud coupe, joue deux tours d'atout et encaisse quatre coups de ♥ en défaussant un ♠ pour juste fait.
 Bonne défense car 3 ♣ sont sur table.

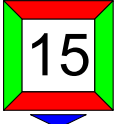
<p style="text-align: center;">♠ D87 ♥ 8 ♦ AR76 ♣ D9865</p> <div style="display: flex; justify-content: space-between;"> <div style="width: 45%;"> <p>♠ ARV10962 ♥ 42 ♦ 84 ♣ A4</p> </div> <div style="width: 10%; text-align: center;">  </div> <div style="width: 45%;"> <p>♠ 54 ♥ D3 ♦ DV1095 ♣ RV107</p> </div> </div> <p style="text-align: center;">♠ 3 ♥ ARV109765 ♦ 32 ♣ 32</p>	<table border="1" style="width: 100%; border-collapse: collapse; text-align: center;"> <thead> <tr> <th style="padding: 5px;">Sud</th> <th style="padding: 5px;">Ouest</th> <th style="padding: 5px;">Nord</th> <th style="padding: 5px;">Est</th> </tr> </thead> <tbody> <tr> <td style="padding: 5px;">4 ♥</td> <td style="padding: 5px;">4 ♠</td> <td style="padding: 5px;">X</td> <td style="padding: 5px;">—</td> </tr> <tr> <td style="padding: 5px;">—</td> <td style="padding: 5px;">—</td> <td style="padding: 5px;"></td> <td style="padding: 5px;"></td> </tr> </tbody> </table> <p style="text-align: right; margin-top: 10px;"><i>Difficulté</i> ★★☆☆</p>	Sud	Ouest	Nord	Est	4 ♥	4 ♠	X	—	—	—		
Sud	Ouest	Nord	Est										
4 ♥	4 ♠	X	—										
—	—												
<p><i>Entame</i> : ♦ Roi</p> <p><i>Par</i> : Ouest 4♠ x -2</p>													

4♥ : 8 belles cartes à ♥, barrage.
X : punitif.

Nord entame du Roi de ♦ et rejoue son singleton ♥.
Le fait d'entamer du Roi dans As-Roi avec un singleton annexe est utile ici, Sud sachant qu'Ouest possède deux cartes à ♥. Sud encaisse deux levées de ♥ et rejoue ♦.
Nord fait son Roi et attend patiemment avec sa Dame de ♠.
Deux de chute et 300 pour Nord-Sud ; un bon sacrifice, 4♥ gagne.
Moralité : après un barrage, le contre du partenaire est toujours punitif.

<p style="text-align: center;">♠ D ♥ RV9 ♦ AV1082 ♣ RD62</p> <div style="display: flex; justify-content: space-between;"> <div style="width: 45%;"> <p>♠ AR985 ♥ 10 ♦ RD973 ♣ 54</p> </div> <div style="width: 10%; text-align: center;">  </div> <div style="width: 45%;"> <p>♠ 1073 ♥ A76 ♦ 64 ♣ AV1087</p> </div> </div> <p style="text-align: center;">♠ V642 ♥ D85432 ♦ 5 ♣ 93</p>	<table border="1" style="width: 100%; border-collapse: collapse; text-align: center;"> <thead> <tr> <th style="padding: 5px;">Sud</th> <th style="padding: 5px;">Ouest</th> <th style="padding: 5px;">Nord</th> <th style="padding: 5px;">Est</th> </tr> </thead> <tbody> <tr> <td style="padding: 5px; background-color: #e0f2f1;"> </td> <td style="padding: 5px;">1 ♠</td> <td style="padding: 5px;">X</td> <td style="padding: 5px;">2 ♠</td> </tr> <tr> <td style="padding: 5px;">—</td> <td style="padding: 5px;">3 ♦</td> <td style="padding: 5px;">—</td> <td style="padding: 5px;">4 ♠</td> </tr> <tr> <td style="padding: 5px;">—</td> <td style="padding: 5px;">—</td> <td style="padding: 5px;">—</td> <td style="padding: 5px;"></td> </tr> </tbody> </table> <p style="text-align: right; margin-top: 10px;"><i>Difficulté</i> ★★☆☆</p>	Sud	Ouest	Nord	Est		1 ♠	X	2 ♠	—	3 ♦	—	4 ♠	—	—	—	
Sud	Ouest	Nord	Est														
	1 ♠	X	2 ♠														
—	3 ♦	—	4 ♠														
—	—	—															
<p><i>Entame</i> : ♣ Roi</p> <p><i>Par</i> : Ouest 4♠ -2</p>																	

	<p>♠ V96 ♥ R652 ♦ 8764 ♣ V5</p> <div style="border: 2px solid green; padding: 5px; display: inline-block; margin: 5px;">17</div> <p>♠ D10754 ♥ 10874 ♦ — ♣ R987</p>	Sud	Ouest	Nord	Est
					—
		2 ♦	—	2 ♥	—
		3 ♦	—	3 ♥	—
		3 ♠	—	4 ♦	—
		6 ♦	—	—	—
Entame : ♣ 6 Par : Sud 6 ♦ -1		<i>Difficulté</i> ★★ ★			

2 ♦ : forcing de manche

2 ♥ : pas d'As ni deux Rois ni 8 H.

4 ♦ : un fit

6 ♦ : un bon pari !

Avec un As et un singleton contre un chelem, il est hors de question d'entamer du singleton car vous savez que votre partenaire ne possède pas l'As !

Si Ouest entame ♣, Sud prend de l'As, joue As-Roi de ♦ et Dame de ♥.

En main à l'As de ♥, Ouest continue ♣. Le déclarant coupe et joue As-Roi de ♠ en espérant que la Dame soit sèche ou seconde ! Une de chute sur cet excellent flanc.

Si Ouest entame de l'As de ♥ et continue ♥, Sud gagne grâce à la double impasse ♠ !!!

	<p>♠ V75 ♥ V532 ♦ V85 ♣ 983</p> <div style="border: 2px solid red; padding: 5px; display: inline-block; margin: 5px;">18</div> <p>♠ 4 ♥ RD10987 ♦ A63 ♣ ADV</p>	Sud	Ouest	Nord	Est
					1 ♥
		—	1 ♠	—	3 ♥
		—	4 ♣	—	4 ♦
		—	4 SA	—	5 ♣
		—	5 ♦	—	5 SA
		—	7 ♥	—	—
		—	—	—	—
Entame : ♣ 2 Par : Est 7 ♥ =		<i>Difficulté</i> ★★ ★			

4 ♣ : contrôle anticipé, fit ♥ agréé.

5 ♣ : trois clés ; 5 ♦ : question à la Dame d'atout.

5SA : j'ai la Dame de ♥ sans Roi annexe.

7 ♥ : un bon pari !

Tout paraît merveilleux sur cette donne si le Valet de ♥ est sec, second ou troisième.

Vous prenez de l'As de ♣ puis jouez As de ♥ et Roi de ♥. Il reste une chance car le Valet est soumis ; c'est la réduction d'atout. As-Roi-Dame de ♠ pour défausser un ♦ et un ♣.

On continue par ♠ coupé, As-Roi de ♦, ♦ coupé, Dame de ♣ surprise du Roi puis encore ♣.

La fourchette Dame-10 permet de capturer le Valet de ♥.

Sincères félicitations si vous avez adopté le bon timing !

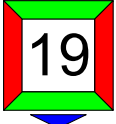
<p>♠ 54 ♥ AD63 ♦ A104 ♣ A1095</p> <p>♠ D962 ♥ R10 ♦ RDV92 ♣ R6</p>		<p>♠ AR873 ♥ 9872 ♦ 87 ♣ 73</p> <p>♠ V10 ♥ V54 ♦ 653 ♣ DV842</p>	Sud	Ouest	Nord	Est
			—	1 ♦	—	1 ♠
			—	2 ♠	X	3 ♠
<p>Entame : ♣ Dame</p> <p>Par : Est 3 ♠ -1</p>			<p>Difficulté ★★☆☆</p>			

X : l'ouverture et court à ♠. Avec quatre cartes à ♥ et aussi quatre cartes à ♣ !
 3 ♠ : barrage, en application de la loi de Vernes. En effet, on possède un fit neuvième.

La Dame de ♣ fait la première levée.
 Devant le danger des ♦ du mort et d'après les annonces, il paraît urgent de jouer ♥.
 Est passe le Roi du mort ; Nord encaisse l'As et la Dame de ♥ avant de jouer As de ♣ et atout.
 Le déclarant concède encore l'As de ♦.
 Si Sud rejoue ♣ à la deuxième levée, Est gagne son contrat ; jolie défense !
 Une de chute et une bonne défense car 3 ♣ gagne en Nord-Sud.

<p>♠ ADV1053 ♥ 94 ♦ 8762 ♣ 10</p> <p>♠ R4 ♥ RV103 ♦ RD103 ♣ 932</p>		<p>♠ — ♥ D72 ♦ A5 ♣ ARDV8765</p> <p>♠ 98762 ♥ A865 ♦ V94 ♣ 4</p>	Sud	Ouest	Nord	Est
				1 ♦	2 ♠	3 ♣
			4 ♠	—	—	6 ♣
<p>Entame : ♥ As</p> <p>Par : Est 6 ♣ =</p>			<p>Difficulté ★★☆☆</p>			

2 ♠ : faible avec six cartes.
 3 ♣ : naturel. Après intervention, tout changement de couleur est forcing.
 4 ♠ : barrage au nom des cinq atouts.
 6 ♣ : avec neuf levées de jeu en face d'une ouverture, on peut imposer le chelem et espérer peu de points à ♠ en Ouest.

Sud entame l'As de ♥ pour voir le mort et assurer un pli. Maintenant, il sait qu'Est coupe les ♠ car il en voit deux au mort et il en connaît six en Nord. Il tente sa chance en rejouant ♥. Mais Est prend, retire les atouts et table pour douze levées.
 1370 pour Est-Ouest et si Nord-Sud défendent à 6 ♠, ils ne perdront que 1100 (un ♥, trois ♦ et un ♣), ils sont obligés de tenter l'impasse au Roi de ♠ ; sinon le chelem ne gagne pas !!!

♠ 743
 ♥ D92
 ♦ RV10
 ♣ R965

♠ 1062
 ♥ V1087
 ♦ A95
 ♣ D84

♠ ARDV
 ♥ 654
 ♦ 8643
 ♣ 73

♠ 985
 ♥ AR3
 ♦ D72
 ♣ AV102



Entame : ♠ As
 Par : Nord 1SA +1

Sud	Ouest	Nord	Est
		—	—
1 ♣	—	1 SA	—
—	—		
<i>Difficulté</i> ★★☆☆			

Est encaisse les quatre premières levées de ♠ et rejoue ♥.

Le déclarant prend et affranchit ses ♦. Ouest prend de l'As et retourne ♥.

Avec sept levées à ce stade du coup, la huitième ne peut provenir que de l'impasse à la Dame de ♣. On peut la capturer des deux côtés.

Mais Est a déjà montré dix points d'honneur et a passé d'entrée... Donc la Dame de Trèfle se trouve en Ouest. CQFD !

♠ V10985
 ♥ 4
 ♦ ARD107
 ♣ R6

♠ 42
 ♥ AV32
 ♦ 9842
 ♣ 1087

♠ A3
 ♥ RD107
 ♦ 63
 ♣ DV932

♠ RD76
 ♥ 9865
 ♦ V5
 ♣ A54

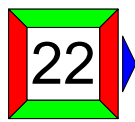

Entame : ♣ 7
 Par : Sud 4♠ +1

Sud	Ouest	Nord	Est
			1 ♣
—	1 ♥	2 ♣	2 ♥
4 ♠	—	—	—
<i>Difficulté</i> ★★☆☆			

1 ♥ : un As et un Valet suffisent pour répondre à l'ouverture.

2 ♣ : bicolore montrant cinq cartes à ♠ et cinq cartes à ♦ dans un jeu d'au moins 12-13H.

4 ♠ : que des points utiles et un fit neuvième !

Sud réalise onze levées sans difficulté.

Remarquez que si Nord intervient par 1 ♠ au lieu de 2 ♣, la manche est également retrouvée ! Bravo d'avoir appelé cette manche avec seulement 23H.

	<p>♠ RV4 ♥ R8 ♦ AD1086 ♣ V63</p> <p>♠ 1032 ♥ 742 ♦ V975 ♣ D92</p>	<div style="border: 2px solid red; padding: 5px; display: inline-block;">23</div>	<p>♠ 987 ♥ V10963 ♦ 2 ♣ R1054</p> <p>♠ AD65 ♥ AD5 ♦ R43 ♣ A87</p>	<table border="1" style="width: 100%; border-collapse: collapse; text-align: center;"> <thead> <tr> <th>Sud</th> <th>Ouest</th> <th>Nord</th> <th>Est</th> </tr> </thead> <tbody> <tr> <td>1 ♣</td> <td>—</td> <td>3 SA</td> <td>—</td> </tr> <tr> <td>4 SA</td> <td>—</td> <td>6 SA</td> <td>—</td> </tr> <tr> <td>—</td> <td>—</td> <td></td> <td></td> </tr> </tbody> </table>	Sud	Ouest	Nord	Est	1 ♣	—	3 SA	—	4 SA	—	6 SA	—	—	—		
Sud	Ouest	Nord	Est																	
1 ♣	—	3 SA	—																	
4 SA	—	6 SA	—																	
—	—																			
<p>Entame : ♥ Valet</p> <p>Par : Nord 6SA +1</p>				<p>Difficulté ★☆☆</p>																

3SA : 12-15HL et un jeu régulier sans majeure quatrième.
 4SA : 18-19HL ; c'est une enchère quantitative.
 6SA : en vertu des 14 points et de la couleur cinquième !

Est entame du Valet de ♥, sa tête de séquence.
 Nord prend du Roi.

Pour réaliser cinq levées de ♦, le meilleur maniement est de tirer l'As puis le Roi afin de conserver la fourchette Dame-10.

Cela permet de capturer le Valet quatrième en Ouest.
 Treize levées grâce à ce maniement de sécurité !

	<p>♠ V983 ♥ 3 ♦ D3 ♣ 1098543</p> <p>♠ 542 ♥ RDV104 ♦ 972 ♣ DV</p>	<div style="border: 2px solid green; padding: 5px; display: inline-block;">24</div>	<p>♠ RD76 ♥ A98 ♦ ARV8 ♣ A7</p> <p>♠ A10 ♥ 7652 ♦ 10654 ♣ R62</p>	<table border="1" style="width: 100%; border-collapse: collapse; text-align: center;"> <thead> <tr> <th>Sud</th> <th>Ouest</th> <th>Nord</th> <th>Est</th> </tr> </thead> <tbody> <tr style="background-color: #e0f2f1;"> <td></td> <td>—</td> <td>—</td> <td>2 SA</td> </tr> <tr> <td>—</td> <td>3 ♦</td> <td>—</td> <td>3 ♥</td> </tr> <tr> <td>—</td> <td>3 SA</td> <td>—</td> <td>4 ♥</td> </tr> <tr> <td>—</td> <td>—</td> <td>—</td> <td></td> </tr> </tbody> </table>	Sud	Ouest	Nord	Est		—	—	2 SA	—	3 ♦	—	3 ♥	—	3 SA	—	4 ♥	—	—	—	
Sud	Ouest	Nord	Est																					
	—	—	2 SA																					
—	3 ♦	—	3 ♥																					
—	3 SA	—	4 ♥																					
—	—	—																						
<p>Entame : ♦ 6</p> <p>Par : Est 4♥ =</p>				<p>Difficulté ★☆☆</p>																				

♠ 9852
 ♥ 76
 ♦ AV95
 ♣ R63
 ♠ R4
 ♥ RV98
 ♦ 1064
 ♣ AV107
 ♠ A76
 ♥ AD1054
 ♦ D87
 ♣ D9
 DV103
 ♥ 32
 ♦ R32
 ♣ 8542



Entame : ♠ Dame
 Par : Est 4♥ -1

Sud	Ouest	Nord	Est
		—	1♥
—	2♣	—	2♥
—	4♥	—	—
—			
<i>Difficulté</i> ★★★			

2♣ puis 4♥ : 13-15 HLD.

L'entame ♠ est prise du Roi.

Le déclarant joue deux tours d'atout et laisse filer la Dame de ♣.

Nord prend du Roi et doit rejouer ♦ car les ♠ sont sans espoir.

La carte "technique" est le Valet de ♦ qui permet de forcer la Dame du déclarant tout en conservant la fourchette As-9 sur le 10 du mort.

Nord donne le contrat s'il rejoue As de ♦ et ♦ car Est fournit un petit de sa main.

Une de chute grâce à ce très bon retour !

♠ 9842
 ♥ A832
 ♦ 1052
 ♣ 82
 ♠ ARV5
 ♥ 65
 ♦ AD87
 ♣ D105
 ♠ 763
 ♥ D104
 ♦ 43
 ♣ RV974
 D10
 ♥ RV97
 ♦ RV96
 ♣ A63

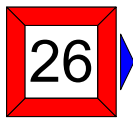

Entame : ♦ 2
 Par : Ouest 1SA =

Sud	Ouest	Nord	Est
			—
1♦	1SA	—	—
—			
<i>Difficulté</i> ★★★☆			

1SA : 16-18 H réguliers et un arrêt Carreau au moins.

Le Roi de ♦ est pris de l'As.

Ouest joue ♣ pour le Valet et Sud laisse passer car Nord a fourni le 8 afin de marquer son doubleton.

Le déclarant tente l'impasse à la Dame de ♠ et présente la Dame de ♣ savamment respectée !

Grâce à ce laisser-passer en défense, Sud réduit à sept levées !

Si Sud se précipite sur l'As de ♣, il donne au moins huit levées à Ouest même s'il trouve le retour

♥...

<p>♠ A87543 ♥ D6 ♦ 1093 ♣ V2</p> <p>♠ V ♥ A842 ♦ RDV64 ♣ D108</p> <p>27</p> <p>♠ D92 ♥ 10953 ♦ 72 ♣ A975</p> <p>♠ R106 ♥ RV7 ♦ A85 ♣ R643</p>	Sud	Ouest	Nord	Est
	1 ♣	1 ♦	2 ♠	—
<p>Entame : ♦ 7</p> <p>Par : Nord 2 ♠ +1</p>				
<p>Difficulté ★★☆☆</p>				

2 ♠ : six cartes et 5-8H.

Nord fournit l'As de ♦ du mort et joue ♠ pour l'As.

Comme le Valet est tombé en Ouest, le meilleur jeu est de continuer par un petit ♠ pour le 10.

Ceci est conforme au principe du moindre choix ; en effet, avec Dame-Valet secs, le défenseur peut fournir indifféremment le Valet ou la Dame !

Nord ne concède ainsi aucune levée à l'atout.

Par contre il donne l'As de ♥, l'As de ♣ et deux levées de ♦.

Neuf levées !

<p>♠ 92 ♥ R942 ♦ 1082 ♣ R973</p> <p>♠ ARV53 ♥ D86 ♦ 73 ♣ A104</p> <p>28</p> <p>♠ D74 ♥ V75 ♦ AD64 ♣ V62</p> <p>♠ 1086 ♥ A103 ♦ RV95 ♣ D85</p>	Sud	Ouest	Nord	Est
		1 ♠	—	2 ♠
<p>Entame : ♠ 2</p> <p>Par : Ouest 2 ♠ -1</p>				
<p>Difficulté ★★★</p>				

Nord entame atout dans un souci de neutralité.

Ouest joue trois tours d'atout et ♦ vers la Dame, Nord fournissant soigneusement le 2, signalant trois cartes.

Sud prend du Roi et rejoue le Valet de ♦ pour le cas du 10 second en Ouest.

Ouest met l'As du mort et joue ♣ pour le 10.

Nord prend et rejoue ♦.

Ouest coupe et continue par As de ♣ et ♣. Sud prend et renvoie ♦.

Le déclarant coupe avec son dernier atout et concède trois levées de ♥ car il doit jouer cette couleur lui-même !

Joli flanc qui vous rapportera à coup sûr au moins 65% !

♠ V972
 ♥ AR6
 ♦ D83
 ♣ R86

♠ RD3
 ♥ 85432
 ♦ V6
 ♣ D73

29

♠ A106
 ♥ D97
 ♦ R1074
 ♣ A104

♠ 854
 ♥ V10
 ♦ A952
 ♣ V952

♠ V7
 ♥ 2
 ♦ RD97
 ♣ V109642

♠ AD10952
 ♥ A9
 ♦ A1083
 ♣ D

30

♠ 843
 ♥ V1073
 ♦ 652
 ♣ A73

♠ R6
 ♥ RD8654
 ♦ V4
 ♣ R85

♠ 63
 ♥ AR75
 ♦ 1054
 ♣ D1082

♠ A985
 ♥ V843
 ♦ 73
 ♣ 965

31

♠ R107
 ♥ D106
 ♦ AR6
 ♣ RV43

♠ DV42
 ♥ 92
 ♦ DV982
 ♣ A7

♠ 2
 ♥ V1097
 ♦ AR753
 ♣ 753

♠ V9765
 ♥ ARD32
 ♦ 10
 ♣ RD

32

♠ AD843
 ♥ 4
 ♦ V64
 ♣ AV92

♠ R10
 ♥ 865
 ♦ D982
 ♣ 10864

♠ R7
 ♥ D943
 ♦ A86
 ♣ RV104

♠ 985
 ♥ R2
 ♦ V7432
 ♣ 875

33

♠ AV632
 ♥ A1087
 ♦ 9
 ♣ 632

♠ D104
 ♥ V65
 ♦ RD105
 ♣ AD9

♠ V10985
 ♥ 52
 ♦ ADV106
 ♣ 7

♠ AD43
 ♥ AV108
 ♦ 4
 ♣ 8432

34

♠ R7
 ♥ RD743
 ♦ 987
 ♣ AV5

♠ 62
 ♥ 96
 ♦ R532
 ♣ RD1096

♠ DV1097
 ♥ D
 ♦ A5
 ♣ V9852

♠ A5
 ♥ ARV10
 ♦ D108643
 ♣ 10

35

♠ 8643
 ♥ 87654
 ♦ R7
 ♣ R3

♠ R2
 ♥ 932
 ♦ V92
 ♣ AD764

♠ RD109
 ♥ 873
 ♦ AV62
 ♣ D7

♠ V8753
 ♥ 954
 ♦ 1053
 ♣ R4

36

♠ 6
 ♥ RDV102
 ♦ 8
 ♣ V108653

♠ A42
 ♥ A6
 ♦ RD974
 ♣ A92

♠ 10
 ♥ RD8654
 ♦ 84
 ♣ AR106

♠ 85
 ♥ V109
 ♦ 107653
 ♣ DV2

37

♠ RDV96
 ♥ 3
 ♦ D92
 ♣ 9874

♠ A7432
 ♥ A72
 ♦ ARV
 ♣ 53

♠ 5
 ♥ 6543
 ♦ DV9754
 ♣ D3

♠ AD1074
 ♥ ARD1087
 ♦ —
 ♣ V4

38

♠ RV9632
 ♥ —
 ♦ R106
 ♣ R1087

♠ 8
 ♥ V92
 ♦ A832
 ♣ A9652

♠ 63
 ♥ 96542
 ♦ A86
 ♣ 872

♠ AD9
 ♥ V73
 ♦ V74
 ♣ AV54

39

♠ R85
 ♥ RD10
 ♦ RD103
 ♣ 963

♠ V10742
 ♥ A8
 ♦ 952
 ♣ RD10

♠ AV1063
 ♥ A6
 ♦ 653
 ♣ 1042

♠ 84
 ♥ V1093
 ♦ 10982
 ♣ D76

40

♠ RD972
 ♥ RD54
 ♦ 74
 ♣ V5

♠ 5
 ♥ 872
 ♦ ARDV
 ♣ AR983