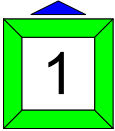

<p>♠ D109 ♥ AR965 ♦ RDV85 ♣ —</p> <p>♠ V64 ♥ 8742 ♦ 64 ♣ AD108</p>		<p>♠ AR8753 ♥ D ♦ A7 ♣ 7542</p>	<p>♠ 2 ♥ V103 ♦ 10932 ♣ RV963</p>	<table border="1" style="width: 100%; border-collapse: collapse;"> <thead> <tr> <th>Sud</th> <th>Ouest</th> <th>Nord</th> <th>Est</th> </tr> </thead> <tbody> <tr> <td colspan="2" style="background-color: #e0ffe0;"></td> <td>1 ♥</td> <td>1 ♠</td> </tr> <tr> <td>2 ♥</td> <td>2 ♠</td> <td>3 ♦</td> <td>3 ♠</td> </tr> <tr> <td>4 ♦</td> <td>—</td> <td>4 ♥</td> <td>4 ♠</td> </tr> <tr> <td>—</td> <td>—</td> <td>—</td> <td>—</td> </tr> </tbody> </table>	Sud	Ouest	Nord	Est			1 ♥	1 ♠	2 ♥	2 ♠	3 ♦	3 ♠	4 ♦	—	4 ♥	4 ♠	—	—	—	—	<p><i>Difficulté</i> ★★☆☆</p>
Sud	Ouest	Nord	Est																						
		1 ♥	1 ♠																						
2 ♥	2 ♠	3 ♦	3 ♠																						
4 ♦	—	4 ♥	4 ♠																						
—	—	—	—																						

Entame : ♥ Valet

Par : EO 4♠ =

La "guerre" a, comme souvent, été remportée par les Piques !

Nord prend l'entame Cœur du Roi et en rejoue, que vous coupez.  
 Vous tirez As-Roi de Pique, constatant que Nord possède une levée d'atout.  
 Avec une levée à Carreau que vous devrez concéder, il ne faut pas perdre de Trèfle.  
 Quelle est la distribution de Nord ?

Cinq Cœurs, trois Piques, et quatre ou cinq cartes à Carreau. Dans le cas de cinq Carreaux, il est chicane Trèfle. Donc, Trèfle pour... le 8 du mort !! Quand Nord défause, revenez en main par l'As de Carreau et rejouez Trèfle pour le 10 : dix levées.

Ce qui a pu se passer : Nord a été moins timide et a "défendu" à 5♦, scorant onze levées !

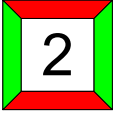
<p>♠ 875 ♥ D84 ♦ DV1074 ♣ 86</p> <p>♠ A932 ♥ 92 ♦ 92 ♣ V10942</p>		<p>♠ DV104 ♥ AV106 ♦ 853 ♣ 53</p>	<p>♠ R6 ♥ R753 ♦ AR6 ♣ ARD7</p>	<table border="1" style="width: 100%; border-collapse: collapse;"> <thead> <tr> <th>Sud</th> <th>Ouest</th> <th>Nord</th> <th>Est</th> <th>Sud</th> <th>Ouest</th> <th>Nord</th> <th>Est</th> </tr> </thead> <tbody> <tr> <td colspan="2" style="background-color: #e0ffe0;"></td> <td>—</td> <td>—</td> <td colspan="2" style="background-color: #e0ffe0;"></td> <td>—</td> <td>—</td> </tr> <tr> <td>2 ♣</td> <td>—</td> <td>2 ♦</td> <td>—</td> <td colspan="2" style="background-color: #e0ffe0;"></td> <td>—</td> <td>—</td> </tr> <tr> <td>2 SA</td> <td>—</td> <td>—</td> <td>—</td> <td colspan="2" style="background-color: #e0ffe0;"></td> <td>—</td> <td>—</td> </tr> <tr> <td>--</td> <td>—</td> <td>3 SA</td> <td>—</td> <td colspan="2" style="background-color: #e0ffe0;"></td> <td>—</td> <td>—</td> </tr> <tr> <td>—</td> <td>—</td> <td>—</td> <td>—</td> <td colspan="2" style="background-color: #e0ffe0;"></td> <td>—</td> <td>—</td> </tr> </tbody> </table>	Sud	Ouest	Nord	Est	Sud	Ouest	Nord	Est			—	—			—	—	2 ♣	—	2 ♦	—			—	—	2 SA	—	—	—			—	—	--	—	3 SA	—			—	—	—	—	—	—			—	—	<p><i>Difficulté</i> ★☆☆</p>
Sud	Ouest	Nord	Est	Sud	Ouest	Nord	Est																																														
		—	—			—	—																																														
2 ♣	—	2 ♦	—			—	—																																														
2 SA	—	—	—			—	—																																														
--	—	3 SA	—			—	—																																														
—	—	—	—			—	—																																														

Entame : ♣ V

NS 3SA -1

2♣ = Fort indéterminé.

2SA = 22-23 H réguliers.

Le déclarant prend l'entame Trèfle de votre partenaire de la Dame et tire As-Roi de Carreau, votre partenaire fournissant d'abord le 9 puis ensuite le 2.

Sud présente alors le Roi de Cœur : que faut-il comprendre ?

Si vous faites confiance à votre partenaire - et pourquoi en serait-il autrement ? -, Sud devrait avoir encore une carte à Carreau. Mais alors pourquoi joue-t'il comme s'il voulait se créer une entrée au mort ?

Mais oui ! C'est pour "voler" sa neuvième levée ! Prenez de l'As de Cœur et contre-attaquez la Dame de Pique : une de chute !

♠ DV10  
 ♥ A108  
 ♦ V64  
 ♣ A853  
 ♠ R87542  
 ♥ DV2  
 ♦ A32  
 ♣ 10  
 3  
 ♠ 93  
 ♥ 9643  
 ♦ R9  
 ♣ V9742  
 ♠ A6  
 ♥ R75  
 ♦ D10875  
 ♣ RD6

Entame : ♠ 9

Par : NS 3SA -2

Sud	Ouest	Nord	Est
1 ♦	1 ♠	3 SA	—
—	—		
<i>Difficulté</i> ★★☆☆			

3SA = 12-15 H et l'arrêt Pique.

Afin de garder une communication avec votre partenaire, laissez passer son 9 de Pique.

Nord prend pour jouer Carreau : Est prend du Roi et rejoue Pique, pour l'As du mort.

Sachant que s'il rejoue Carreau vous allez prendre et encaisser une flopée de Piques, le déclarant cherche son bonheur à Trèfle : hélas pour lui ceux-ci sont mal partagés, et il devra se contenter de sept levées...

Notez que si vous prenez l'entame Pique du Roi et en rejouez, Nord va gagner son contrat !

♠ 753  
 ♥ V753  
 ♦ R64  
 ♣ A74  
 ♠ AV1092  
 ♥ A1096  
 ♦ DV  
 ♣ 85  
 4  
 ♠ 8  
 ♥ 84  
 ♦ 1098732  
 ♣ V932  
 ♠ RD64  
 ♥ RD2  
 ♦ A5  
 ♣ RD106

Entame : ♠ Valet

Par : NS 3SA =

Sud	Ouest	Nord	Est
	1 ♠	—	—
2 SA	—	3 SA	—
—	—		
<i>Difficulté</i> ★☆☆☆			

2SA = 17-19 H réguliers en réveil.

3SA = Un Stayman (à 3♥) avec une main 4.3.3.3 n'est pas obligatoire.

Prenez l'entame Pique de la Dame - vous notez qu'Est fournit le 8, un singleton - et jouez le Roi de Cœur. Ouest laisse passer mais prend la Dame qui suit et rejoue le 10, pour le Valet du mort (Est défausse).

Tirez l'As et le Roi de Carreau : Ouest fournit le Valet et la Dame. Comme il a cinq Piques et quatre Cœurs, vous savez alors qu'il ne peut posséder plus de deux cartes à Trèfle. Tirez le Roi, puis rejouez Trèfle pour l'As du mort, et encore Trèfle pour votre 10 réalisant ainsi neuf levées.

♠ ARV864  
 ♥ 96  
 ♦ 753  
 ♣ R9

♠ 32  
 ♥ DV103  
 ♦ R102  
 ♣ D852

♠ 95  
 ♥ AR8  
 ♦ V984  
 ♣ 10743

♠ D107  
 ♥ 7542  
 ♦ AD6  
 ♣ AV6

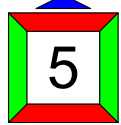

Entame : ♥ As  
 Par : NS 4♠ =

Sud	Ouest	Nord	Est
		1 ♠	—
2 ♣	—	2 ♠	—
4 ♠	—	—	—

Difficulté ★★★

2♣ = 11 H et plus.  
 4♠ = 13-15 HLD.

Est fait les deux premières levées à Cœur et en rejoue, que vous coupez, notant qu'Ouest possède le dernier Cœur maître.

Si le Roi de Carreau est bien placé, vous n'aurez pas de problème. Sinon, Est pourrait posséder la Dame de Trèfle, ce qui vous permettrait de défausser un Carreau perdant. Mais en réalité vous n'avez guère à vous soucier de tout cela.

Purgez les atouts en finissant au mort et avancez le dernier Cœur : Ouest couvrant, défaussez un petit Carreau. Ouest devra rejouer Trèfle ou Carreau, et vous n'aurez plus besoin de chercher quoi que ce soit !

♠ V2  
 ♥ AR3  
 ♦ V108432  
 ♣ 102

♠ 964  
 ♥ V86  
 ♦ RD  
 ♣ AD763

♠ RD8753  
 ♥ 75  
 ♦ A6  
 ♣ R85

♠ A10  
 ♥ D10942  
 ♦ 975  
 ♣ V94

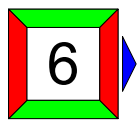

Entame : ♥ 10  
 Par : EO 4♠ -1

Sud	Ouest	Nord	Est
			1 ♠
—	2 ♣	—	2 ♠
—	4 ♠	—	—
—			

Difficulté ★☆☆

2♠ = Ne promet pas six cartes.

Nord prend votre entame Cœur du Roi, tire l'As, et en rejoue, coupé en Est.

Celui-ci joue Carreau pour le Roi du mort et Pique pour son Roi.

Vous prenez de l'As et faites le point (vous le faites toujours quand vous êtes en défense !).

L'ouvreur possède sans doute le Roi de Trèfle pour justifier son ouverture, et vous ne pourrez donc pas faire de levée en mineures. Mais peut-être votre partenaire possède-t'il le Valet de Pique ? Rejouez Cœur...

Nord coupe du Valet, Est doit surcouper, et votre 10 devient maître !

♠ RD6  
 ♥ D75  
 ♦ 10964  
 ♣ RV10  
 ♠ 874  
 ♥ AV83  
 ♦ AR5  
 ♣ AD5  
 7  
 ♠ 32  
 ♥ 102  
 ♦ D8732  
 ♣ 8632  
 ♠ AV1095  
 ♥ R964  
 ♦ V  
 ♣ 974

Entame : ♦ As

Par : NS 2♠ +1

Sud	Ouest	Nord	Est
—	1 ♣	—	—
1 ♠	X	2 ♠	—
—	—	—	—

Difficulté ★★☆☆

X = D'appel, montrant une main de deuxième zone courte à Pique, ou de troisième zone.

Ouest entame l'As de Carreau et, voyant Sud fournir le Valet, contre-attaque atout.

Prenez du 9 et jouez Trèfle pour le 10, qui tient.

Revenez en main par Carreau coupé et rejouez Trèfle.

Ouest prend de l'As et insiste à l'atout.

Prenez de la Dame du mort et coupez un Carreau, puis jouez Trèfle pour le Roi.

Coupez Carreau de votre dernier atout. Cela vous fait sept levées, et vous en ferez encore une à Cœur plus le Roi de Pique, soit neuf levées en tout !

Grâce au mort inversé.

♠ A106  
 ♥ V74  
 ♦ V9863  
 ♣ V6  
 ♠ 875  
 ♥ RD106  
 ♦ AR10  
 ♣ AD10  
 8  
 ♠ RD94  
 ♥ 853  
 ♦ 42  
 ♣ 7542  
 ♠ V32  
 ♥ A92  
 ♦ D75  
 ♣ R983

Entame : ♦ 6

Par : EO 2SA +1

Sud	Ouest	Nord	Est
—	1 ♣	—	1 ♠
—	2 SA	—	—
—	—	—	—

Difficulté ★★★

1♠ = Sur la pointe des pieds...

2SA = 18-19 H réguliers

Prenez la Dame de Carreau du Roi et jouez Pique pour la Dame du mort, qui tient.

Jouez Trèfle pour la Dame, qui fait la levée, et rejouez Pique pour le Roi.

Jouez maintenant un petit Cœur pour le Roi, puis tirez l'As de Trèfle. Quand Nord fournit le Valet, rejouez Pique.

Nord prend de l'As mais doit rejouer Cœur ou Carreau ; il se décide pour Carreau, espérant le 10 en Sud. Prenez du 10, tirez l'As, et sortez par le 10 de Trèfle. Vous ferez encore une levée à Cœur, pour un total de neuf levées.

♠ D75  
 ♥ AV9  
 ♦ ADV6  
 ♣ R83  
 ♠ A1032  
 ♥ D106532  
 ♦ 5  
 ♣ 102  
 ♠ 96  
 ♥ 7  
 ♦ R9842  
 ♣ AV964  
 ♠ RV84  
 ♥ R84  
 ♦ 1073  
 ♣ D75

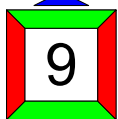

Entame : ♦ 4  
 Par : NS 3SA =

Sud	Ouest	Nord	Est
		1 SA	—
2 ♣	—	2 ♦	—
3 SA	—	—	—
<i>Difficulté</i> ★★ ★			

1SA = 15-17 H.

2♣ = Stayman. Certains annonceront directement 3SA du fait de la distribution 4.3.3.3.

Prenez l'entame Carreau de votre main et jouez Pique pour le Roi.

Ouest prend et renvoie le 10 de Trèfle, Est laisse passer pour la Dame du mort.

Jouez Carreau pour la Dame et le Roi d'Est, qui en rejoue.

Tirez la Dame et le Valet de Pique, puis le Roi de Cœur, et jouez Cœur pour le Valet.

Neuf levées.

♠ D1095  
 ♥ R107  
 ♦ —  
 ♣ V109853  
 ♠ 62  
 ♥ V82  
 ♦ RD10862  
 ♣ 42  
 ♠ AR874  
 ♥ D954  
 ♦ 4  
 ♣ AD7  
 ♠ V3  
 ♥ A63  
 ♦ AV9753  
 ♣ R6

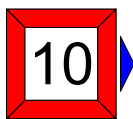

Entame : ♠ As  
 Par : NS 3♣ =

Sud	Ouest	Nord	Est
			1 ♠
2 ♦	—	—	X
—	—	3 ♣	—
—	—		
<i>Difficulté</i> ★★ ☆			

X = Réveil, transformé en punitif par Ouest.

3♣ = Sans doute "moins pire" que 2♦...

Est entame l'As de Pique et, à la vue du mort, contre-attaque As de Trèfle et Trèfle.

Prenez du Roi et tirez l'As de Carreau en défaussant Cœur, puis jouez le Valet de Pique...

Est ne fera que deux Piques et deux Trèfles.

Notez que si Est adopte une autre ligne de défense, Nord pourra encore gagner en coupant deux Piques au mort, ne concédant encore que quatre levées.

<p style="text-align: center;">♠ 9764 ♥ AD ♦ ARV109 ♣ AD</p> <p style="text-align: center;"> <span style="border: 2px solid green; padding: 5px; display: inline-block;">11</span> </p> <p style="text-align: center;">♠ 2 ♥ R6542 ♦ D875 ♣ V72</p> <p style="text-align: center;">♠ ARDV85 ♥ 73 ♦ 42 ♣ 963</p>	<table border="1" style="width: 100%; border-collapse: collapse; text-align: center;"> <thead> <tr> <th>Sud</th> <th>Ouest</th> <th>Nord</th> <th>Est</th> </tr> </thead> <tbody> <tr> <td>2 ♠</td> <td>—</td> <td>2 SA</td> <td>—</td> </tr> <tr> <td>3 SA</td> <td>—</td> <td>6 SA</td> <td>—</td> </tr> <tr> <td>—</td> <td>—</td> <td></td> <td></td> </tr> </tbody> </table> <p style="text-align: right; margin-top: 10px;"><i>Difficulté</i> ★☆☆</p>	Sud	Ouest	Nord	Est	2 ♠	—	2 SA	—	3 SA	—	6 SA	—	—	—		
Sud	Ouest	Nord	Est														
2 ♠	—	2 SA	—														
3 SA	—	6 SA	—														
—	—																
<p>Entame : ♣2</p> <p>Par : NS 6SA =</p>																	

2♠ = Six belles cartes, 6-10 H.  
 2SA = Relais.  
 3SA = As-Roi-Dame sixièmes.  
 6SA = Sympa de recevoir l'entame avec cette main !

Est entame sous son plus petit honneur, en pair-impair contre un chelem à SA.  
 Nord monte au mort à Pique, fait et rate l'impasse Carreau, et montre son jeu !

<p style="text-align: center;">♠ AD106 ♥ 10653 ♦ 9754 ♣ R</p> <p style="text-align: center;"> <span style="border: 2px solid red; padding: 5px; display: inline-block;">12</span> </p> <p style="text-align: center;">♠ 9872 ♥ 842 ♦ 10862 ♣ 72</p> <p style="text-align: center;">♠ RV5 ♥ AV9 ♦ RV3 ♣ A953</p>	<table border="1" style="width: 100%; border-collapse: collapse; text-align: center;"> <thead> <tr> <th>Sud</th> <th>Ouest</th> <th>Nord</th> <th>Est</th> <th>Sud</th> <th>Ouest</th> <th>Nord</th> <th>Est</th> </tr> </thead> <tbody> <tr> <td style="background-color: #e0ffe0;"></td> <td>1 ♣</td> <td>—</td> <td>—</td> <td style="background-color: #e0ffe0;"></td> <td></td> <td></td> <td></td> </tr> <tr> <td>2 SA</td> <td>—</td> <td>3 ♣</td> <td>—</td> <td></td> <td></td> <td></td> <td></td> </tr> <tr> <td>3 ♦</td> <td>—</td> <td>3 SA</td> <td>—</td> <td></td> <td></td> <td></td> <td></td> </tr> <tr> <td>—</td> <td>—</td> <td></td> <td></td> <td></td> <td></td> <td></td> <td></td> </tr> </tbody> </table> <p style="text-align: right; margin-top: 10px;"><i>Difficulté</i> ★★★</p>	Sud	Ouest	Nord	Est	Sud	Ouest	Nord	Est		1 ♣	—	—					2 SA	—	3 ♣	—					3 ♦	—	3 SA	—					—	—						
Sud	Ouest	Nord	Est	Sud	Ouest	Nord	Est																																		
	1 ♣	—	—																																						
2 SA	—	3 ♣	—																																						
3 ♦	—	3 SA	—																																						
—	—																																								
<p>Entame : ♣D</p> <p>NS 3SA =</p>																																									

2SA = 17-19 H en réveil.  
 3♣ = Stayman.  
 3♦ = Pas de majeure quatrième.

Prenez l'entame Trèfle du Roi (Est fournit le 7) et jouez Cœur pour votre 9 : Ouest prend de la Dame et rejoue le Valet de Trèfle, que vous laissez passer, Est ayant fourni le 2.  
 Ne pouvant continuer Trèfle sans vous livrer une levée, Ouest contre-attaque Pique.  
 Prenez du Roi et tirez le Valet (vous espérez qu'Ouest ne possède que deux cartes à Pique), puis jouez l'As de Cœur et le Valet. Cette fois Ouest est bel et bien obligé de vous livrer une neuvième levée à Trèfle ou Carreau...

<p style="margin: 0;">♠ R87543 ♥ A ♦ A8642 ♣ 6</p> <p style="margin: 0;">♠ — ♥ V8432 ♦ RV ♣ D108432</p> <div style="border: 2px solid red; padding: 5px; display: inline-block; margin: 10px 0;">13</div> <p style="margin: 0;">♠ D109 ♥ 76 ♦ D10973 ♣ AR7</p> <p style="margin: 0;">♠ AV62 ♥ RD1095 ♦ 5 ♣ V95</p>	<table border="1" style="width: 100%; border-collapse: collapse; text-align: center;"> <thead> <tr> <th style="padding: 5px;">Sud</th> <th style="padding: 5px;">Ouest</th> <th style="padding: 5px;">Nord</th> <th style="padding: 5px;">Est</th> </tr> </thead> <tbody> <tr style="background-color: #e0ffe0;"> <td style="padding: 5px;"></td> <td style="padding: 5px;"></td> <td style="padding: 5px;">1 ♠</td> <td style="padding: 5px;">—</td> </tr> <tr> <td style="padding: 5px;">2 ♥</td> <td style="padding: 5px;">—</td> <td style="padding: 5px;">2 ♠</td> <td style="padding: 5px;">—</td> </tr> <tr> <td style="padding: 5px;">4 ♦</td> <td style="padding: 5px;">—</td> <td style="padding: 5px;">4 SA</td> <td style="padding: 5px;">—</td> </tr> <tr> <td style="padding: 5px;">5 ♦</td> <td style="padding: 5px;">—</td> <td style="padding: 5px;">6 ♠</td> <td style="padding: 5px;">—</td> </tr> <tr> <td style="padding: 5px;">—</td> <td style="padding: 5px;">—</td> <td style="padding: 5px;"></td> <td style="padding: 5px;"></td> </tr> </tbody> </table> <p style="margin: 0; text-align: right;"><i>Difficulté</i> ★★ ★</p>	Sud	Ouest	Nord	Est			1 ♠	—	2 ♥	—	2 ♠	—	4 ♦	—	4 SA	—	5 ♦	—	6 ♠	—	—	—		
Sud	Ouest	Nord	Est																						
		1 ♠	—																						
2 ♥	—	2 ♠	—																						
4 ♦	—	4 SA	—																						
5 ♦	—	6 ♠	—																						
—	—																								

Entame : ♣ As

Par : NS 6 ♠ =

4 ♦ = Splinter. De quoi jouer la manche - ou plus - à Pique et courte à Carreau.  
5 ♦ = Une ou quatre clés.

Est fait la première levée à Trèfle et en rejoue.

Vous coupez et tirez le Roi de Pique ; vous préservez ainsi la possibilité de capturer une Dame troisième en Est. Bien vu, Ouest défausse !

Rejouez Pique pour le Valet, Cœur pour l'As, puis à nouveau Pique pour l'As du mort.

Tirez Roi-Dame de Cœur, cette fois c'est Est qui défausse.

Jouez le 10 couvert du Valet que vous coupez.

Tirez l'As de Carreau, coupez Carreau, et encaissez le 9 de Cœur : douze levées.

<p style="margin: 0;">♠ 1032 ♥ A32 ♦ 1092 ♣ 10932</p> <p style="margin: 0;">♠ 864 ♥ RV5 ♦ V764 ♣ RV5</p> <div style="border: 2px solid green; padding: 5px; display: inline-block; margin: 10px 0;">14</div> <p style="margin: 0;">♠ ADV75 ♥ 864 ♦ A5 ♣ D74</p> <p style="margin: 0;">♠ R9 ♥ D1097 ♦ RD83 ♣ A86</p>	<table border="1" style="width: 100%; border-collapse: collapse; text-align: center;"> <thead> <tr> <th style="padding: 5px;">Sud</th> <th style="padding: 5px;">Ouest</th> <th style="padding: 5px;">Nord</th> <th style="padding: 5px;">Est</th> </tr> </thead> <tbody> <tr style="background-color: #e0ffe0;"> <td style="padding: 5px;"></td> <td style="padding: 5px;"></td> <td style="padding: 5px;"></td> <td style="padding: 5px;">1 ♠</td> </tr> <tr> <td style="padding: 5px;">X</td> <td style="padding: 5px;">2 ♠</td> <td style="padding: 5px;">—</td> <td style="padding: 5px;">—</td> </tr> <tr> <td style="padding: 5px;">—</td> <td style="padding: 5px;"></td> <td style="padding: 5px;"></td> <td style="padding: 5px;"></td> </tr> </tbody> </table> <p style="margin: 0; text-align: right;"><i>Difficulté</i> ★★ ☆</p>	Sud	Ouest	Nord	Est				1 ♠	X	2 ♠	—	—	—			
Sud	Ouest	Nord	Est														
			1 ♠														
X	2 ♠	—	—														
—																	

Entame : ♥ 10

Par : EO 2 ♠ =

2 ♠ = On peut aussi surcontrer, pour indiquer des valeurs défensives, mais 2 ♠ est plus... pragmatique.

Placez le Valet de Cœur du mort : Nord prend de l'As pour en rejouer.

Prenez du Roi et jouez Pique pour votre Dame : Sud prend, encaisse une levée à Cœur, et renvoie Pique.

Purgez les atouts et jouez Trèfle pour le Roi, puis Trèfle pour la Dame : Sud prend et fera encore une levée à Carreau. Juste fait.

Notez la bonne entame de Sud. S'il avait opté pour le Roi de Carreau, le déclarant aurait fait une levée de plus...

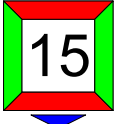
<p style="text-align: center;"> <span style="color: blue;">♠</span> R74  <span style="color: red;">♥</span> V974  <span style="color: orange;">♦</span> D85  <span style="color: green;">♣</span> D74         </p> <div style="display: flex; justify-content: space-around; align-items: center;"> <div style="text-align: center;"> <span style="color: blue;">♠</span> AD963  <span style="color: red;">♥</span> 853  <span style="color: orange;">♦</span> AV3  <span style="color: green;">♣</span> 86         </div> <div style="text-align: center;">  </div> <div style="text-align: center;"> <span style="color: blue;">♠</span> V852  <span style="color: red;">♥</span> 2  <span style="color: orange;">♦</span> R1097  <span style="color: green;">♣</span> V932         </div> </div> <p style="text-align: center;"> <span style="color: blue;">♠</span> 10  <span style="color: red;">♥</span> ARD106  <span style="color: orange;">♦</span> 642  <span style="color: green;">♣</span> AR105         </p>	<table border="1" style="width: 100%; border-collapse: collapse; text-align: center;"> <thead> <tr> <th style="padding: 5px;">Sud</th> <th style="padding: 5px;">Ouest</th> <th style="padding: 5px;">Nord</th> <th style="padding: 5px;">Est</th> </tr> </thead> <tbody> <tr> <td style="padding: 5px;">1 <span style="color: red;">♥</span></td> <td style="padding: 5px;">1 <span style="color: blue;">♠</span></td> <td style="padding: 5px;">2 <span style="color: red;">♥</span></td> <td style="padding: 5px;">3 <span style="color: blue;">♠</span></td> </tr> <tr> <td style="padding: 5px;">4 <span style="color: red;">♥</span></td> <td style="padding: 5px;">—</td> <td style="padding: 5px;">—</td> <td style="padding: 5px;">—</td> </tr> </tbody> </table> <p style="text-align: right; margin-top: 10px;"><i>Difficulté</i> ★☆☆</p>	Sud	Ouest	Nord	Est	1 <span style="color: red;">♥</span>	1 <span style="color: blue;">♠</span>	2 <span style="color: red;">♥</span>	3 <span style="color: blue;">♠</span>	4 <span style="color: red;">♥</span>	—	—	—
Sud	Ouest	Nord	Est										
1 <span style="color: red;">♥</span>	1 <span style="color: blue;">♠</span>	2 <span style="color: red;">♥</span>	3 <span style="color: blue;">♠</span>										
4 <span style="color: red;">♥</span>	—	—	—										

*Entame* : ♠ As

*Par* : NS 4 ♥ -1

2 ♥ = 6-10 S.  
 3 ♠ = Barrage avec au moins quatre atouts.

Vous entamez l'As de Pique, sur lequel votre partenaire fournit le Valet !  
 Le Roi de Pique étant au mort et votre partenaire ayant fitté les Piques, cela constitue un indiscutable appel de préférence pour la plus chère des couleurs restantes, Carreau.  
 Vous tirez donc l'As de Carreau et rejouez le Valet : une de chute grâce à cette bonne défense.

<p style="text-align: center;"> <span style="color: blue;">♠</span> DV92  <span style="color: red;">♥</span> 742  <span style="color: orange;">♦</span> V642  <span style="color: green;">♣</span> A2         </p> <div style="display: flex; justify-content: space-around; align-items: center;"> <div style="text-align: center;"> <span style="color: blue;">♠</span> R  <span style="color: red;">♥</span> RDV  <span style="color: orange;">♦</span> 1053  <span style="color: green;">♣</span> RD8763         </div> <div style="text-align: center;">  </div> <div style="text-align: center;"> <span style="color: blue;">♠</span> A864  <span style="color: red;">♥</span> A53  <span style="color: orange;">♦</span> R8  <span style="color: green;">♣</span> V1095         </div> </div> <p style="text-align: center;"> <span style="color: blue;">♠</span> 10753  <span style="color: red;">♥</span> 10986  <span style="color: orange;">♦</span> AD97  <span style="color: green;">♣</span> 4         </p>	<table border="1" style="width: 100%; border-collapse: collapse; text-align: center;"> <thead> <tr> <th style="padding: 5px;">Sud</th> <th style="padding: 5px;">Ouest</th> <th style="padding: 5px;">Nord</th> <th style="padding: 5px;">Est</th> </tr> </thead> <tbody> <tr> <td style="padding: 5px; background-color: #e0f2f1;">—</td> <td style="padding: 5px;">1 <span style="color: green;">♣</span></td> <td style="padding: 5px;">—</td> <td style="padding: 5px;">1 <span style="color: blue;">♠</span></td> </tr> <tr> <td style="padding: 5px;">—</td> <td style="padding: 5px;">2 <span style="color: green;">♣</span></td> <td style="padding: 5px;">—</td> <td style="padding: 5px;">3 SA</td> </tr> <tr> <td style="padding: 5px;">—</td> <td style="padding: 5px;">—</td> <td style="padding: 5px;">—</td> <td style="padding: 5px;">—</td> </tr> </tbody> </table> <p style="text-align: right; margin-top: 10px;"><i>Difficulté</i> ★★★</p>	Sud	Ouest	Nord	Est	—	1 <span style="color: green;">♣</span>	—	1 <span style="color: blue;">♠</span>	—	2 <span style="color: green;">♣</span>	—	3 SA	—	—	—	—
Sud	Ouest	Nord	Est														
—	1 <span style="color: green;">♣</span>	—	1 <span style="color: blue;">♠</span>														
—	2 <span style="color: green;">♣</span>	—	3 SA														
—	—	—	—														

*Entame* : ♥ 10

*Par* : EO 3SA -1

2 ♣ = Six cartes et une ouverture normale.

Le déclarant prend l'entame Cœur de votre partenaire du mort et joue le Roi de Trèfle.  
 Comme vous ne savez pas s'il faut renvoyer Pique ou Carreau, vous laissez passer.  
 Quand vous prenez la continuation Trèfle, Sud défusse le 3 de Pique...  
 Vous rejouez donc Carreau, et la défense fait quatre levées dans la couleur : une de chute !

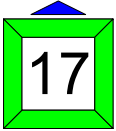

	<p>♠ RV1075 ♥ A64 ♦ A1083 ♣ 5</p> <p>♠ 92 ♥ R1052 ♦ R62 ♣ RV83</p>		<p>♠ A83 ♥ DV7 ♦ DV95 ♣ 1072</p> <p>♠ D64 ♥ 983 ♦ 74 ♣ AD964</p>	<table border="1" style="width: 100%; border-collapse: collapse;"> <thead> <tr> <th style="padding: 5px;">Sud</th> <th style="padding: 5px;">Ouest</th> <th style="padding: 5px;">Nord</th> <th style="padding: 5px;">Est</th> </tr> </thead> <tbody> <tr> <td style="background-color: #e0ffe0;"></td> <td></td> <td style="text-align: center;">1 ♠</td> <td style="text-align: center;">—</td> </tr> <tr> <td style="text-align: center;">2 ♠</td> <td style="text-align: center;">—</td> <td style="text-align: center;">—</td> <td style="text-align: center;">—</td> </tr> </tbody> </table>	Sud	Ouest	Nord	Est			1 ♠	—	2 ♠	—	—	—
Sud	Ouest	Nord	Est													
		1 ♠	—													
2 ♠	—	—	—													
<p>Entame : ♦ Dame</p> <p>Par : NS 2 ♠ =</p>				<p>Difficulté ★★ ★</p>												

2♠ = 6-10 HLD.

Laissez passer la Dame de Carreau : Est contre-attaque l'As de Pique et en rejoue.  
 Prenez en main et tirez l'As de Carreau, puis coupez Carreau de la Dame de Pique.  
 Tirez l'As de Trèfle et coupez Trèfle, puis tirez le Roi de Pique pour purger le dernier atout.  
 Vous devrez concéder deux levées à Cœur et une à Carreau.  
 Seulement juste fait grâce à cette bonne défense.

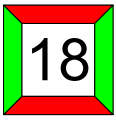
	<p>♠ AR1075 ♥ V85 ♦ 873 ♣ D4</p> <p>♠ DV64 ♥ AD74 ♦ 5 ♣ A983</p>		<p>♠ 8 ♥ R63 ♦ AD1064 ♣ RV105</p> <p>♠ 932 ♥ 1092 ♦ RV92 ♣ 762</p>	<table border="1" style="width: 100%; border-collapse: collapse;"> <thead> <tr> <th style="padding: 5px;">Sud</th> <th style="padding: 5px;">Ouest</th> <th style="padding: 5px;">Nord</th> <th style="padding: 5px;">Est</th> </tr> </thead> <tbody> <tr> <td style="background-color: #e0ffe0;"></td> <td></td> <td></td> <td style="text-align: center;">1 ♦</td> </tr> <tr> <td style="text-align: center;">—</td> <td style="text-align: center;">1 ♥</td> <td style="text-align: center;">1 ♠</td> <td style="text-align: center;">2 ♣</td> </tr> <tr> <td style="text-align: center;">—</td> <td style="text-align: center;">3 SA</td> <td style="text-align: center;">—</td> <td style="text-align: center;">—</td> </tr> <tr> <td style="text-align: center;">—</td> <td></td> <td></td> <td></td> </tr> </tbody> </table>	Sud	Ouest	Nord	Est				1 ♦	—	1 ♥	1 ♠	2 ♣	—	3 SA	—	—	—			
Sud	Ouest	Nord	Est																					
			1 ♦																					
—	1 ♥	1 ♠	2 ♣																					
—	3 SA	—	—																					
—																								
<p>Entame : ♠ 7</p> <p>Par : EO 3SA +1</p>				<p>Difficulté ★★ ★</p>																				

2♣ = Bicolore économique, 12-18 HL.

Prenez le 9 de Pique de la Dame, jouez Trèfle pour le Roi, et laissez courir le Valet (vous protégez ainsi votre Valet de Pique).

Nord prend de la Dame et se trouve devant un problème :

- Doit-il encaisser ses levées à Pique, pour le cas où vous n'auriez que trois cartes ?
- Doit-il tirer As-Roi de Pique pour vous limiter à dix levées si vous avez le Roi de Carreau ?
- Doit-il contre-attaquer Cœur ou Carreau dans l'espoir de voir son partenaire prendre la main et rejouer Pique ?

Décision difficile, et c'est ce qui fait la difficulté du T.P.P.

Que ferions-nous ?

Nous pensons qu'il faut tirer As-Roi de Pique, offrant ici une dixième levée au déclarant...

♠ D 10  
 ♥ V 10 9 6  
 ♦ D 6 4  
 ♣ V 9 6 4  
 ♠ AV 2  
 ♥ A 3 2  
 ♦ 8 2  
 ♣ ARD 10 2  
 19  
 ♠ 9 6 4  
 ♥ D 7 5  
 ♦ AV 10 9 7 5  
 ♣ 7  
 ♠ R 8 7 5 3  
 ♥ R 8 4  
 ♦ R 3  
 ♣ 8 5 3

Entame : ♥ Valet  
 Par : EO 3SA -1

Sud	Ouest	Nord	Est
—	1 ♣	—	1 ♦
—	2 SA	—	3 SA
—	—	—	—

Difficulté ★★★

2SA = 18-19 H.

Votre partenaire entame le Valet de Cœur, le déclarant laisse venir vers son As, vous-même fournissant le 4 en pair-impair.

Ouest joue le 8 de Carreau, pour le 4 de votre partenaire et le 5 du mort : vous laissez passer sans sourciller ! Comprenant qu'il ne pourra pas affranchir les Carreaux du mort ET les encaisser - faute de rentrée -, Ouest tire quatre tours de Trèfle.

Nord prend du Valet et rejoue le 10 de Cœur, qui fait la levée, et encore Cœur pour votre Roi. Vous renvoyez Pique, Ouest prend de l'As pour encaisser son dernier Trèfle et l'As de Carreau : une de chute grâce à cette belle défense.

♠ D 10 7 6  
 ♥ V 7  
 ♦ 10 7 5  
 ♣ RDV 5  
 ♠ RV  
 ♥ A 10 8 6 4  
 ♦ RD 6 4 3  
 ♣ A  
 20  
 ♠ 4 2  
 ♥ D 3 2  
 ♦ V 9 8 2  
 ♣ 8 7 3 2  
 ♠ A 9 8 5 3  
 ♥ R 9 5  
 ♦ A  
 ♣ 10 9 6 4

Entame : ♦ Roi  
 Par : NS 3♠ =

Sud	Ouest	Nord	Est
	1 ♥	—	—
1 ♠	2 ♦	2 ♠	3 ♦
—	—	3 ♠	—
—	—	—	—

Difficulté ★☆☆

1♠ = Limité à 13 H en réveil.

3♦ et 3♠ = Compétitifs.

Prenez l'entame Carreau de l'As et tirez l'As de Pique avant d'en rejouer.

Ouest prend du Roi et joue la Dame de Carreau.

Coupez et jouez Trèfle.

Ouest prend de l'As et rejoue Carreau, coupé.

Vous devrez concéder deux levées à Cœur : seulement neuf levées.

♠ R 1074  
 ♥ 6  
 ♦ RD 1095  
 ♣ 853

♠ V6  
 ♥ RDV98  
 ♦ V  
 ♣ ARV97

♠ A953  
 ♥ 1075  
 ♦ 864  
 ♣ D 106

♠ D82  
 ♥ A432  
 ♦ A732  
 ♣ 42



Entame : ♦ Roi

Par : EO 4♥ -1

Sud	Ouest	Nord	Est
		—	—
—	1♥	—	2♥
—	4♥	—	—
—			

Difficulté ★★☆☆

2♥ = 6-10 HLD.

Votre partenaire fait la première levée à Carreau - vous encouragez - et il rejoue Carreau. Ouest coupe et présente le Roi de Cœur, que vous laissez passer, et la Dame de Cœur, que vous laissez également passer. A la vue du mauvais partage des atouts, il ne peut plus en rejouer, sous peine de perdre le contrôle du coup. Il va donc se résigner et jouer ses Trèfles. Coupez le troisième tour, tirez l'As de Cœur, et rejoutez Carreau. Ouest devra concéder une levée à Pique : une de chute.

♠ 432  
 ♥ 6  
 ♦ 932  
 ♣ V87432

♠ AV 1097  
 ♥ V8  
 ♦ 1065  
 ♣ D96

♠ RD85  
 ♥ R1094  
 ♦ ARV7  
 ♣ R

♠ 6  
 ♥ AD7532  
 ♦ D84  
 ♣ A105

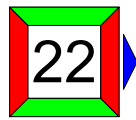

Entame : ♥ 6

Par : EO 4♠ -1

Sud	Ouest	Nord	Est
			1♦
1♥	1♠	—	4♣
—	4♠	—	—
—			

Difficulté ★★☆☆

4♣ = Splinter, courte à Trèfle et main de manche ou plus.  
 4♠ = Minimum.

Prenez l'entame Cœur de votre partenaire de la Dame - clairement un singleton - et rejoutez le 2, appel de préférence Trèfle. Nord coupe et rejoue Trèfle, pour votre As. Renvoyez un petit Cœur (vous gardez l'As pour ne pas qu'Ouest bénéficie d'une défausse sur le Roi du mort). Ouest coupe maître et purge les atouts, mais il ne peut éviter la perte d'un Carreau. Une de chute grâce à cette bonne défense.

<p style="text-align: center;"> <span style="color: blue;">♠</span> AV  <span style="color: red;">♥</span> 97542  <span style="color: orange;">♦</span> A  <span style="color: green;">♣</span> 108742         </p> <p style="text-align: center;"> <span style="color: blue;">♠</span> R 10753  <span style="color: red;">♥</span> DV10  <span style="color: orange;">♦</span> R6  <span style="color: green;">♣</span> AV5         </p> <div style="text-align: center; border: 2px solid red; padding: 5px; width: 40px; margin: 10px auto;"> <span style="font-size: 24px; font-weight: bold;">23</span> </div> <p style="text-align: center;"> <span style="color: blue;">♠</span> D986  <span style="color: red;">♥</span> A6  <span style="color: orange;">♦</span> DV105  <span style="color: green;">♣</span> RD6         </p> <p style="text-align: center;"> <span style="color: blue;">♠</span> 42  <span style="color: red;">♥</span> R83  <span style="color: orange;">♦</span> 987432  <span style="color: green;">♣</span> 93         </p>	<table border="1" style="width: 100%; border-collapse: collapse; text-align: center;"> <thead> <tr> <th style="width: 15%;">Sud</th> <th style="width: 15%;">Ouest</th> <th style="width: 15%;">Nord</th> <th style="width: 15%;">Est</th> </tr> </thead> <tbody> <tr> <td>—</td> <td>1 <span style="color: blue;">♠</span></td> <td>—</td> <td>2 SA</td> </tr> <tr> <td>—</td> <td>4 <span style="color: blue;">♠</span></td> <td>—</td> <td>—</td> </tr> <tr> <td>—</td> <td>—</td> <td>—</td> <td>—</td> </tr> </tbody> </table> <p style="text-align: right; margin-top: 10px;"><i>Difficulté</i> ★★ ★</p>	Sud	Ouest	Nord	Est	—	1 <span style="color: blue;">♠</span>	—	2 SA	—	4 <span style="color: blue;">♠</span>	—	—	—	—	—	—
Sud	Ouest	Nord	Est														
—	1 <span style="color: blue;">♠</span>	—	2 SA														
—	4 <span style="color: blue;">♠</span>	—	—														
—	—	—	—														

Entame : ♦ As

Par : EO 4 ♠ -1

2SA = Forcing de manche avec quatre atouts et plus.

4♠ = Certains opteront pour 3SA, contrat qui a le mérite de gagner...

Vous entamez l'As de Carreau et, à la vue du mort, vous ne savez pas s'il faut retourner Trèfle ou Cœur pour trouver éventuellement votre partenaire et bénéficier d'une coupe à Carreau.

Vous devez jouer Cœur et pas Trèfle !

En effet, si Sud possède l'As de Trèfle, vous pourrez toujours le retrouver après avoir pris la main par l'As de Pique. Par contre, s'il a le Roi de Cœur et que vous jouez Trèfle, les Cœurs du déclarant s'en iront sur les Carreaux du mort...

<p style="text-align: center;"> <span style="color: blue;">♠</span> RD1075  <span style="color: red;">♥</span> V5  <span style="color: orange;">♦</span> V9864  <span style="color: green;">♣</span> 3         </p> <p style="text-align: center;"> <span style="color: blue;">♠</span> AV  <span style="color: red;">♥</span> RD987  <span style="color: orange;">♦</span> R7  <span style="color: green;">♣</span> A875         </p> <div style="text-align: center; border: 2px solid green; padding: 5px; width: 40px; margin: 10px auto;"> <span style="font-size: 24px; font-weight: bold;">24</span> </div> <p style="text-align: center;"> <span style="color: blue;">♠</span> 64  <span style="color: red;">♥</span> A1064  <span style="color: orange;">♦</span> AD5  <span style="color: green;">♣</span> R1064         </p> <p style="text-align: center;"> <span style="color: blue;">♠</span> 9832  <span style="color: red;">♥</span> 32  <span style="color: orange;">♦</span> 1032  <span style="color: green;">♣</span> DV92         </p>	<table border="1" style="width: 100%; border-collapse: collapse; text-align: center;"> <thead> <tr> <th style="width: 15%;">Sud</th> <th style="width: 15%;">Ouest</th> <th style="width: 15%;">Nord</th> <th style="width: 15%;">Est</th> </tr> </thead> <tbody> <tr> <td style="background-color: #e0ffe0;">—</td> <td>1 <span style="color: red;">♥</span></td> <td>—</td> <td>2 SA</td> </tr> <tr> <td>—</td> <td>4 SA</td> <td>—</td> <td>5 <span style="color: red;">♥</span></td> </tr> <tr> <td>—</td> <td>5 SA</td> <td>—</td> <td>6 <span style="color: orange;">♦</span></td> </tr> <tr> <td>—</td> <td>6 <span style="color: red;">♥</span></td> <td>—</td> <td>—</td> </tr> </tbody> </table> <p style="text-align: right; margin-top: 10px;"><i>Difficulté</i> ★★ ★</p>	Sud	Ouest	Nord	Est	—	1 <span style="color: red;">♥</span>	—	2 SA	—	4 SA	—	5 <span style="color: red;">♥</span>	—	5 SA	—	6 <span style="color: orange;">♦</span>	—	6 <span style="color: red;">♥</span>	—	—
Sud	Ouest	Nord	Est																		
—	1 <span style="color: red;">♥</span>	—	2 SA																		
—	4 SA	—	5 <span style="color: red;">♥</span>																		
—	5 SA	—	6 <span style="color: orange;">♦</span>																		
—	6 <span style="color: red;">♥</span>	—	—																		

Entame : ♠ Roi

Par : EO 6 ♥ =

2SA = 13 HLD et plus, quatre atouts et plus.

5♥ = Deux clés sans Dame d'atout.

6♦ = Un Roi.

Prenez l'entame Pique de l'As et purgez les atouts, puis tirez trois tours de Carreau en défaussant le Valet de Pique. Coupez le Pique du mort et jouez Trèfle pour le 10.

A) S'ils sont 3-2 : vous ne perdrez qu'un Trèfle.

B) S'ils sont 4-1 : Sud va prendre du Valet mais devra rejouer Trèfle (vous pourrez alors capturer sa Dame) ou coupe et défausse...

<p>♠ 832 ♥ 932 ♦ D832 ♣ V102</p> <p>♠ R64 ♥ 85 ♦ ARV106 ♣ A75</p>	<p>♠ D1095 ♥ AR6 ♦ 94 ♣ R864</p>	<table border="1"> <thead> <tr> <th>Sud</th> <th>Ouest</th> <th>Nord</th> <th>Est</th> </tr> </thead> <tbody> <tr> <td></td> <td></td> <td>—</td> <td>1 ♣</td> </tr> <tr> <td>1 ♥</td> <td>2 ♦</td> <td>—</td> <td>2 SA</td> </tr> <tr> <td>—</td> <td>3 SA</td> <td>—</td> <td>—</td> </tr> <tr> <td>—</td> <td></td> <td></td> <td></td> </tr> </tbody> </table>				Sud	Ouest	Nord	Est			—	1 ♣	1 ♥	2 ♦	—	2 SA	—	3 SA	—	—	—			
		Sud	Ouest	Nord	Est																				
				—	1 ♣																				
1 ♥	2 ♦	—	2 SA																						
—	3 SA	—	—																						
—																									
<p>♠ AV7 ♥ DV1074 ♦ 75 ♣ D93</p>		<p>Difficulté ★★★</p>																							
<p>Entame : ♥ Dame Par : EO 3SA =</p>																									

2SA = Arrêt Cœur, 12-14 H.

Quand Sud entame la Dame de Cœur et que le mort s'étale, vous faites le compte des levées : si la Dame de Carreau est placée, vous n'aurez pas de souci. Mais si elle est en Nord, vous n'aurez que huit levées, et la neuvième devra provenir des Piques. C'est pourquoi vous devez laisser passer l'entame bien que vous ayez deux arrêts dans la couleur.

Prenez la continuation Cœur et jouez... Pique ! En effet, vous devez commencer par ôter sa reprise de main à l'adversaire dangereux, Sud.

Sud mettant petit, prenez du Roi et venez en main par le Roi de Trèfle pour laisser courir le 9 de Carreau. Nord prend mais votre contrat est assuré.

<p>♠ D6 ♥ RDV753 ♦ A109 ♣ A6</p> <p>♠ 932 ♥ 92 ♦ V8652 ♣ 832</p>	<p>♠ AR874 ♥ A104 ♦ 743 ♣ 74</p>	<table border="1"> <thead> <tr> <th>Sud</th> <th>Ouest</th> <th>Nord</th> <th>Est</th> </tr> </thead> <tbody> <tr> <td></td> <td></td> <td></td> <td>—</td> </tr> <tr> <td>1 ♣</td> <td>—</td> <td>2 ♥</td> <td>—</td> </tr> <tr> <td>3 ♣</td> <td>—</td> <td>3 ♦</td> <td>—</td> </tr> <tr> <td>4 ♥</td> <td>—</td> <td>—</td> <td>—</td> </tr> </tbody> </table>				Sud	Ouest	Nord	Est				—	1 ♣	—	2 ♥	—	3 ♣	—	3 ♦	—	4 ♥	—	—	—
		Sud	Ouest	Nord	Est																				
					—																				
1 ♣	—	2 ♥	—																						
3 ♣	—	3 ♦	—																						
4 ♥	—	—	—																						
<p>♠ V105 ♥ 86 ♦ RD ♣ RDV1095</p>		<p>Difficulté ★★★</p>																							
<p>Entame : ♠ As Par : NS 4♥ -1</p>																									

2♥ = Six belles cartes, ambition de chelem.

4♥ = Ouverture minimum et pas d'As...

Vous entamez l'As de Pique et, à la vue du mort, en déduisez que Nord devrait posséder les deux As mineurs pour justifier ses enchères.

Vous poursuivez du Roi et continuez Pique : le Valet du mort fait la levée et le déclarant joue atout pour son Roi. Prenez de l'As et donnez un quatrième tour de Pique, oui, oui en coupe et défausse. Votre partenaire coupe du 9 : votre 10 de Cœur est valorisé !!

<p style="text-align: center;">♠ V10984 ♥ DV9 ♦ A6 ♣ 963</p> <div style="display: flex; justify-content: space-around; align-items: center;"> <div style="text-align: center;"> <p>♠ AD7 ♥ 74 ♦ DV107 ♣ AD105</p> </div> <div style="border: 2px solid green; padding: 5px; width: 40px; height: 40px; display: flex; align-items: center; justify-content: center; margin: 0 auto;"> <span style="font-size: 24px; font-weight: bold;">27</span> </div> <div style="text-align: center;"> <p>♠ 532 ♥ 102 ♦ 95432 ♣ V82</p> </div> </div> <p style="text-align: center;">♠ R6 ♥ AR8653 ♦ R8 ♣ R74</p>	<table border="1" style="width: 100%; border-collapse: collapse; text-align: center;"> <thead> <tr> <th style="width: 15%;">Sud</th> <th style="width: 15%;">Ouest</th> <th style="width: 15%;">Nord</th> <th style="width: 15%;">Est</th> </tr> </thead> <tbody> <tr> <td>1 ♥</td> <td>X</td> <td>2 ♥</td> <td>—</td> </tr> <tr> <td>4 ♥</td> <td>—</td> <td>—</td> <td>—</td> </tr> </tbody> </table> <p style="text-align: right; margin-top: 10px;"><i>Difficulté</i> ★★ ★</p>	Sud	Ouest	Nord	Est	1 ♥	X	2 ♥	—	4 ♥	—	—	—
Sud	Ouest	Nord	Est										
1 ♥	X	2 ♥	—										
4 ♥	—	—	—										
<p><i>Entame</i> : ♦ <b>Dame</b></p> <p><i>Par</i> : NS 4 ♥ -1</p>													

X = D'appel.  
2♥ = 6-10 HLD.

Sud prend votre Dame de Carreau du Roi, tire l'As et la Dame de Cœur, puis laisse courir le Valet de Pique. Vous prenez de la Dame et réalisez que si vous jouez passivement, les Trèfles du déclarant vont s'en aller sur les Piques du mort.

Vous tirez donc l'As de Trèfle et rejouez Trèfle : Est fournit le Valet que Sud prend du Roi. Celui-ci rejoue Pique : vous prenez de l'As et tirez la Dame de Trèfle pour une de chute !

<p style="text-align: center;">♠ 2 ♥ V832 ♦ 9532 ♣ D432</p> <div style="display: flex; justify-content: space-around; align-items: center;"> <div style="text-align: center;"> <p>♠ 8754 ♥ D1095 ♦ 74 ♣ A76</p> </div> <div style="border: 2px solid red; padding: 5px; width: 40px; height: 40px; display: flex; align-items: center; justify-content: center; margin: 0 auto;"> <span style="font-size: 24px; font-weight: bold;">28</span> </div> <div style="text-align: center;"> <p>♠ ARDV106 ♥ A ♦ AR6 ♣ V105</p> </div> </div> <p style="text-align: center;">♠ 93 ♥ R764 ♦ DV108 ♣ R98</p>	<table border="1" style="width: 100%; border-collapse: collapse; text-align: center;"> <thead> <tr> <th style="width: 15%;">Sud</th> <th style="width: 15%;">Ouest</th> <th style="width: 15%;">Nord</th> <th style="width: 15%;">Est</th> </tr> </thead> <tbody> <tr> <td style="background-color: #e0ffe0;"> </td> <td>—</td> <td>—</td> <td>2 ♦</td> </tr> <tr> <td>—</td> <td>2 ♠</td> <td>—</td> <td>3 ♠</td> </tr> <tr> <td>—</td> <td>5 ♠</td> <td>—</td> <td>6 ♠</td> </tr> <tr> <td>—</td> <td>—</td> <td>—</td> <td> </td> </tr> </tbody> </table> <p style="text-align: right; margin-top: 10px;"><i>Difficulté</i> ★★ ★</p>	Sud	Ouest	Nord	Est		—	—	2 ♦	—	2 ♠	—	3 ♠	—	5 ♠	—	6 ♠	—	—	—	
Sud	Ouest	Nord	Est																		
	—	—	2 ♦																		
—	2 ♠	—	3 ♠																		
—	5 ♠	—	6 ♠																		
—	—	—																			
<p><i>Entame</i> : ♦ <b>5</b></p> <p><i>Par</i> : EO 6 ♠ =</p>																					

2♦ = Forcing de manche.  
2♠ = Un As, sans jeu.  
5♠ = Quatre atouts, un doubleton, des Cœurs liés, il faut faire un effort.

Prenez l'entame Carreau de l'As et tirez As-Roi de Pique, puis l'As de Cœur.  
Tirez le Roi de Carreau et coupez Carreau, puis présentez la Dame de Cœur sur laquelle vous défaussez Trèfle : Sud prend du Roi et continue Trèfle, pour votre As. Rejouez le 10 de Cœur.  
A) Nord couvre : coupez gros et rejoignez votre main par le 8 de Pique pour défausser le dernier Trèfle sur le 9 de Cœur.  
B) Nord ne couvre pas : défaussez Trèfle et tablez.

<p>♠ RD9 ♥ 106 ♦ 9753 ♣ A1085</p> <p>♠ 83 ♥ 9842 ♦ RD108 ♣ R74</p> <p><b>29</b></p> <p>♠ V10752 ♥ 3 ♦ AV42 ♣ D32</p> <p>♠ A64 ♥ ARDV75 ♦ 6 ♣ V96</p>	<b>Sud</b>	<b>Ouest</b>	<b>Nord</b>	<b>Est</b>
			—	—
	1 ♥	—	1 SA	—
	3 ♥	—	4 ♥	—
	—	—		
<p>Entame : ♦ <b>Roi</b></p> <p>Par : NS 4 ♥ +1</p>	<i>Difficulté</i> ★★☆☆			

3♥ = Six belles cartes, deuxième zone.

Coupez le deuxième tour de Carreau et purgez les atouts, puis laissez courir le 9 de Trèfle.

Est prend de la Dame et rejoue Carreau, que vous coupez de votre dernier atout.

Tirez trois tours de Pique en finissant en main, puis jouez le Valet de Trèfle que vous laissez courir si Ouest ne couvre pas : onze levées.

Et si Est avait eu aussi le Roi de Trèfle ?

Vous auriez chuté, mais c'est la dure loi du T.P.P. !

<p>♠ V102 ♥ 532 ♦ R32 ♣ AD93</p> <p>♠ R964 ♥ R108 ♦ 10975 ♣ RV</p> <p><b>30</b></p> <p>♠ D875 ♥ ADV ♦ ADV6 ♣ 64</p> <p>♠ A3 ♥ 9764 ♦ 84 ♣ 108752</p>	<b>Sud</b>	<b>Ouest</b>	<b>Nord</b>	<b>Est</b>
				1 SA
	—	2 ♣	—	2 ♠
	—	4 ♠	—	—
	—			
<p>Entame : ♣ 2</p> <p>Par : EO 4 ♠ =</p>	<i>Difficulté</i> ★★★			

1SA = 15-17 H.

2♣ = Stayman.

Nord fait les deux premières levées à Trèfle et renvoie Cœur, pour votre As.

Jouez Pique pour le Roi du mort. Quand il tient, rejouez Pique et laissez passer le 10 de Nord, espérant que Sud n'a que deux Piques.

Sud prend en effet de l'As et retourne Cœur, pour votre Dame.

Tirez la Dame de Pique et allez au mort par le Roi de Cœur pour présenter le 10 de Carreau que vous laissez courir : l'impasse au Roi réussit, votre contrat est gagné !

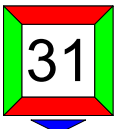
<p style="text-align: center;"> <span style="color: blue;">♠</span> 96  <span style="color: red;">♥</span> RD2  <span style="color: orange;">♦</span> A743  <span style="color: green;">♣</span> V1097         </p> <div style="display: flex; justify-content: space-around; align-items: center;"> <div style="text-align: left;"> <p> <span style="color: blue;">♠</span> R5  <span style="color: red;">♥</span> A753  <span style="color: orange;">♦</span> D1095  <span style="color: green;">♣</span> A64           </p> </div> <div style="text-align: center;">  </div> <div style="text-align: right;"> <p> <span style="color: blue;">♠</span> A8742  <span style="color: red;">♥</span> V864  <span style="color: orange;">♦</span> V6  <span style="color: green;">♣</span> 85           </p> </div> </div> <p style="text-align: center;"> <span style="color: blue;">♠</span> DV103  <span style="color: red;">♥</span> 109  <span style="color: orange;">♦</span> R82  <span style="color: green;">♣</span> RD32         </p>	<table border="1" style="width: 100%; border-collapse: collapse; text-align: center;"> <thead> <tr> <th style="padding: 5px;">Sud</th> <th style="padding: 5px;">Ouest</th> <th style="padding: 5px;">Nord</th> <th style="padding: 5px;">Est</th> </tr> </thead> <tbody> <tr> <td style="padding: 5px;">—</td> <td style="padding: 5px;">1 <span style="color: orange;">♦</span></td> <td style="padding: 5px;">—</td> <td style="padding: 5px;">1 <span style="color: blue;">♠</span></td> </tr> <tr> <td style="padding: 5px;">—</td> <td style="padding: 5px;">1 SA</td> <td style="padding: 5px;">—</td> <td style="padding: 5px;">2 <span style="color: red;">♥</span></td> </tr> <tr> <td style="padding: 5px;">—</td> <td style="padding: 5px;">—</td> <td style="padding: 5px;">—</td> <td style="padding: 5px;"></td> </tr> </tbody> </table> <p style="text-align: right; margin-top: 10px;"><i>Difficulté</i> ★★☆☆</p>	Sud	Ouest	Nord	Est	—	1 <span style="color: orange;">♦</span>	—	1 <span style="color: blue;">♠</span>	—	1 SA	—	2 <span style="color: red;">♥</span>	—	—	—	
Sud	Ouest	Nord	Est														
—	1 <span style="color: orange;">♦</span>	—	1 <span style="color: blue;">♠</span>														
—	1 SA	—	2 <span style="color: red;">♥</span>														
—	—	—															

Entame : ♠ Dame

Par : EO 2 ♥ =

1SA = 12-14 H réguliers.

2 ♥ = Quatre cartes et plus, faible.

Prenez l'entame Pique du Roi et jouez Carreau pour votre Valet.

Sud prend du Roi et, voyant la menace des Carreaux, contre-attaque le Roi de Trèfle.

L'As du mort, et vous rejouez Carreau.

Nord prend de l'As et encaisse le Valet de Trèfle, puis rejoue Trèfle que vous coupez.

Tirez l'As de Cœur et jouez Cœur : Nord fait deux levées d'atout, mais vous faites le reste.

<p style="text-align: center;"> <span style="color: blue;">♠</span> 1074  <span style="color: red;">♥</span> A73  <span style="color: orange;">♦</span> DV1043  <span style="color: green;">♣</span> D4         </p> <div style="display: flex; justify-content: space-around; align-items: center;"> <div style="text-align: left;"> <p> <span style="color: blue;">♠</span> ADV5  <span style="color: red;">♥</span> V1095  <span style="color: orange;">♦</span> 75  <span style="color: green;">♣</span> AR6           </p> </div> <div style="text-align: center;">  </div> <div style="text-align: right;"> <p> <span style="color: blue;">♠</span> R86  <span style="color: red;">♥</span> 64  <span style="color: orange;">♦</span> 86  <span style="color: green;">♣</span> V109753           </p> </div> </div> <p style="text-align: center;"> <span style="color: blue;">♠</span> 932  <span style="color: red;">♥</span> RD82  <span style="color: orange;">♦</span> AR92  <span style="color: green;">♣</span> 82         </p>	<table border="1" style="width: 100%; border-collapse: collapse; text-align: center;"> <thead> <tr> <th style="padding: 5px;">Sud</th> <th style="padding: 5px;">Ouest</th> <th style="padding: 5px;">Nord</th> <th style="padding: 5px;">Est</th> </tr> </thead> <tbody> <tr> <td style="padding: 5px; background-color: #e0f2f1;">—</td> <td style="padding: 5px;">1 SA</td> <td style="padding: 5px;">—</td> <td style="padding: 5px;">2 <span style="color: blue;">♠</span></td> </tr> <tr> <td style="padding: 5px;">—</td> <td style="padding: 5px;">3 <span style="color: green;">♣</span></td> <td style="padding: 5px;">—</td> <td style="padding: 5px;">—</td> </tr> <tr> <td style="padding: 5px;">—</td> <td style="padding: 5px;"></td> <td style="padding: 5px;"></td> <td style="padding: 5px;"></td> </tr> </tbody> </table> <p style="text-align: right; margin-top: 10px;"><i>Difficulté</i> ★☆☆☆</p>	Sud	Ouest	Nord	Est	—	1 SA	—	2 <span style="color: blue;">♠</span>	—	3 <span style="color: green;">♣</span>	—	—	—			
Sud	Ouest	Nord	Est														
—	1 SA	—	2 <span style="color: blue;">♠</span>														
—	3 <span style="color: green;">♣</span>	—	—														
—																	

Entame : ♦ Dame

Par : EO 3 ♣ =

2 ♠ = Texas Trèfle.

La défense fait les deux premières levées à Carreau et rejoue Cœur.

Vous perdez deux levées à Cœur et coupez le troisième tour.

Vous tirez As-Roi de Trèfle et la Dame tombant, vous tablez neuf levées.



♠ A6  
 ♥ AV4  
 ♦ AV1086  
 ♣ V104

♠ RV104  
 ♥ R106  
 ♦ 7  
 ♣ D9873

♠ D832  
 ♥ 875  
 ♦ D543  
 ♣ R6

♠ 975  
 ♥ D932  
 ♦ R92  
 ♣ A52

Entame : ♠ 2  
 Par : NS 2SA =

Sud	Ouest	Nord	Est
		1 SA	—
2 ♣	—	2 ♦	—
2 SA	—	—	—

♠ D1092  
 ♥ D109  
 ♦ RV86  
 ♣ 73

♠ A543  
 ♥ ARV2  
 ♦ A75  
 ♣ V5

♠ 87  
 ♥ 54  
 ♦ 943  
 ♣ RD9842

♠ RV6  
 ♥ 8763  
 ♦ D102  
 ♣ A106

Entame : ♣ 3  
 Par : EO 3♣ +1

Sud	Ouest	Nord	Est
			—
—	1 SA	—	2 ♠
—	3 ♣	—	—
—			

♠ V9  
 ♥ RV1075  
 ♦ 653  
 ♣ R85

♠ A1085  
 ♥ 3  
 ♦ DV108  
 ♣ D974

♠ R632  
 ♥ 82  
 ♦ A942  
 ♣ 632

♠ D74  
 ♥ AD964  
 ♦ R7  
 ♣ AV10

Entame : ♦ Dame  
 Par : NS 4♥ =

Sud	Ouest	Nord	Est
1 ♥	—	4 ♥	—
—	—		

♠ RV86  
 ♥ 532  
 ♦ R96  
 ♣ R64

♠ 4  
 ♥ 10987  
 ♦ D8753  
 ♣ D103

♠ D92  
 ♥ AR4  
 ♦ V1042  
 ♣ 982

♠ A10753  
 ♥ DV6  
 ♦ A  
 ♣ AV75

Entame : ♥ 10  
 Par : NS 4♠ =

Sud	Ouest	Nord	Est
1 ♠	—	3 ♠	—
4 ♠	—	—	—

♠ D6  
 ♥ RDV64  
 ♦ DV64  
 ♣ R7

♠ 97  
 ♥ 2  
 ♦ 1092  
 ♣ AD98532

37

♠ AV108432  
 ♥ 9853  
 ♦ R  
 ♣ V

♠ R5  
 ♥ A107  
 ♦ A8753  
 ♣ 1064

Entame : ♣ Valet  
 Par : NS 4♥ =

Sud	Ouest	Nord	Est
		1♥	3♠
4♥	—	—	—

♠ 92  
 ♥ 7432  
 ♦ 10872  
 ♣ 1092

♠ 64  
 ♥ RV6  
 ♦ RV64  
 ♣ RV75

38

♠ A10  
 ♥ D109  
 ♦ A953  
 ♣ AD64

♠ RDV8753  
 ♥ A85  
 ♦ D  
 ♣ 83

Entame : ♠ Roi  
 Par : EO 3SA =

Sud	Ouest	Nord	Est
			1 SA
3♠	X	—	3 SA
—	—	—	

♠ R32  
 ♥ V102  
 ♦ A10984  
 ♣ 82

♠ A7  
 ♥ D87543  
 ♦ V532  
 ♣ 5

39

♠ 6  
 ♥ AR  
 ♦ R6  
 ♣ ADV109643

♠ DV109854  
 ♥ 96  
 ♦ D7  
 ♣ R7

Entame : ♠ Dame  
 Par : EO 5♣ =

Sud	Ouest	Nord	Est
3♠	—	4♠	5♣
—	—	—	

♠ A754  
 ♥ 4  
 ♦ V1098  
 ♣ D1052

♠ R6  
 ♥ RD10985  
 ♦ D  
 ♣ 8643

40

♠ V10  
 ♥ AV76  
 ♦ AR75  
 ♣ R97

♠ D9832  
 ♥ 32  
 ♦ 6432  
 ♣ AV

Entame : ♦ Valet  
 Par : EO 4♥ =

Sud	Ouest	Nord	Est
		2♥	4♥
—	—	—	